

www.formpark.ru



Формы Оборудование Добавки к бетону

Всё для производства тротуарной и облицовочно-фасадной плитки,
декоративных ограждений, элементов садово-парковой архитектуры



МИССИЯ

Изменить облик наших домов, дворов, улиц и городов

- Мы повышаем комфорт и безопасность жизненного пространства человека, разрабатывая и поставляя комплексные решения для сбора, очистки, отвода воды и обустройства территории.
- Мы находимся рядом с клиентами и обеспечиваем высокий уровень сервиса и технической поддержки.



СОДЕРЖАНИЕ

О компании

Формы для производства:

Тротуарной плитки.....	6
Облицовочной плитки	15
Декоративных изделий	22
Бордюры	22
Балясины	23
Козырьки	23
Бетонных ограждений	24
Двухсторонние ограждения.....	24
Односторонние ограждения	25
Столбы	31
Камни-блоки	32
Элементов садово-парковой архитектуры	33
Балюстрады	33
Бордюры	34
Вазы-цветочницы	35
Элементы мощения	36
Крышки.....	36
Урны.....	37
Скамейки	37
Фло-декор.....	38

Травницы	38
Фонтаны	38
Кольца и крышки для колодцев	39
Шары	30
Скульптура	40

Дополнительные материалы для производства изделий

из бетона	44
Суперпластификаторы	44
Очиститель форм от бетона	46
Смазка	47
Пигменты для бетона	49
Формовочные компаунды	49

Оборудование для производства

изделий из бетона	51
Вибростолы	51
Виброконвейер	51
Вибродвигатели	51

Бордюры и декоративные ограждения	52
---	----

О КОМПАНИИ

Компания Standartpark:

- предлагает комплексные решения для производителей
 - тротуарной плитки,
 - фасадного облицовочного камня,
 - заборов,
 - элементов садово-парковой архитектуры;
- работает в отрасли с 1998 года, опираясь на лучший мировой опыт;
- с 2001 года Standartpark начал производство основных видов форм в России (более 100 наименований).
- более 350 сотрудников;
- производит и проектирует (собственное конструкторское бюро);
- реализует (торговая сеть Standartpark позволяет максимально приблизить продукт и услуги к клиенту);
- постоянно расширяет ассортимент формообразующей оснастки.

www.formpark.ru
www.standartpark.ru



Свой бизнес «С НУЛЯ»

Мы гордимся тем, что «СТАНДАРТПАРК» позволяет сотням предпринимателей во всех уголках России начать свой собственный бизнес «с нуля». Обратившись в ближайший офис «СТАНДАРТПАРК», Вы получите бесплатную консультацию по всем вопросам, связанным с началом производства, технологией, оборудованием и сырьем.

Накопленный опыт наших специалистов в виде видеоматериалов, технологических описаний поможет избежать ошибок и в

сжатые сроки наладить новое для Вас производство. Кроме этого, для более оперативного предоставления информации нашим клиентам, на сайте www.standartpark.ru работает on-line форум для производителей плитки, в котором участвуют ведущие специалисты России.

Ассортимент и качество изделий, полученных благодаря сотрудничеству со «СТАНДАРТПАРК», позволит сделать Ваше предложение привлекательным для самых искушенных потребителей.





Малые формы

Пластиковые формы для производства тротуарной плитки

На сегодняшний день компания производит более 50 видов пластиковых форм. Помимо основных прямоугольных форматов (кирпич, брук), мы предлагаем фигурные формы для изготовления брусчатки, что позволяет реализовать любые решения при оформлении территорий. В 2008 году разработана новая форма для брусчатки – Средневековая – для производства брусчатки, которая имитирует натуральный булыжник.

Волна гладкая
Ф11001

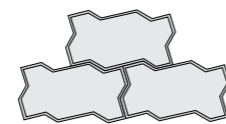

210x110x60 мм
43 шт/м²

Волна шагреня
Ф11006

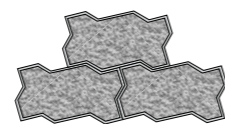

210x100x60 мм
43 шт/м²

Волна зигзаг
большая
Ф11004

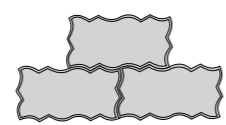

260x130x56 мм
30 шт/м²

Волна зигзаг
шагреня большая
Ф11005

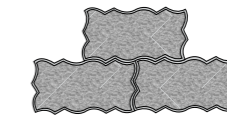

260x130x56 мм
30 шт/м²

Двойное Т
Ф11008

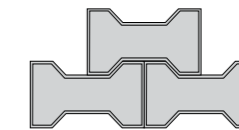

225x135x56 мм
40 шт/м²

Двойное Т
шагреня
Ф11012

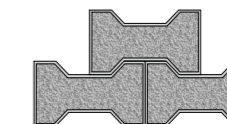

225x135x56 мм
40 шт/м²

Двойное Т
орнамент
Ф11010

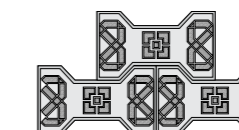

225x135x56 мм
40 шт/м²

Молоток орнамент
Ф11027

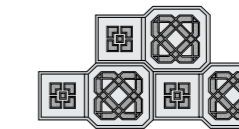

225x135x56 мм
40 шт/м²

Кирпич гладкий
Ф11013

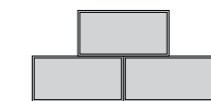

200x100x60 мм
50 шт/м²

Кирпич шагреня
Ф11018

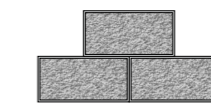





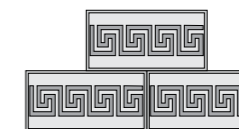



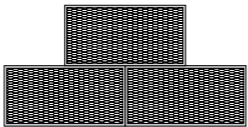

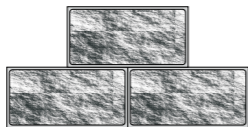



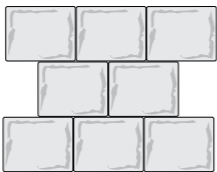

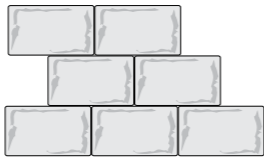



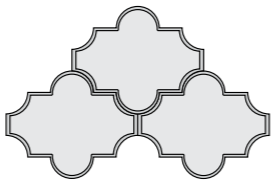

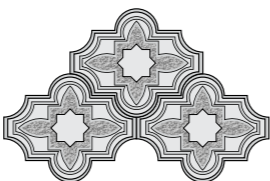



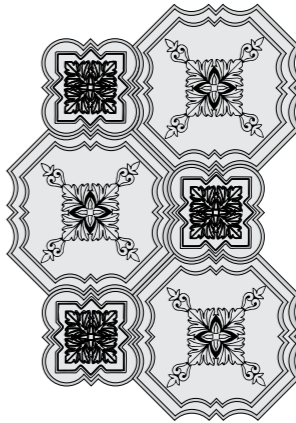

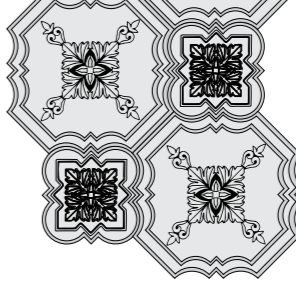
200x100x60 мм
50 шт/м²

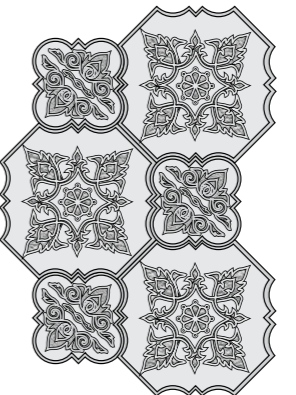

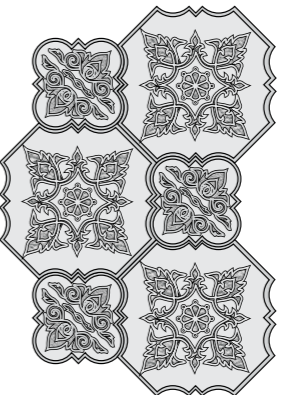

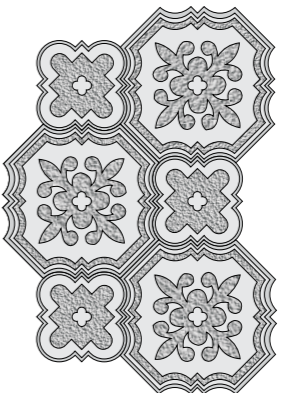

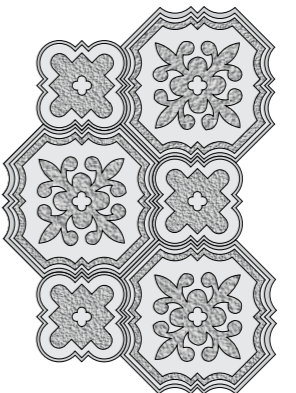

Кирпич орнамент
Ф11014

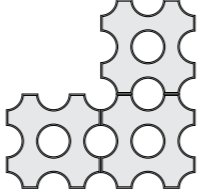

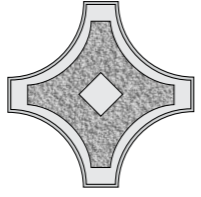
250x125x42 мм
32 шт/м²

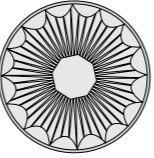
Кирпич сетка Ф11016			250x125x42 мм 32 шт/м ²
Мостовая Ф11029			250x125x55 мм 32 шт/м ²
Средневековая I Ф11030			130x130x57 мм 60 шт/м ²
Средневековая II Ф11031			130x165x57 мм 47 шт/м ²
Средневековая III Ф11032			130x215x57 мм 36 шт/м ²
Средневековая IV Ф11033			260x165x57 мм 24 шт/м ²
Клевер гладкий Ф11019			265x220x56 мм 28 шт/м ²
Клевер узорный Ф31016 половинки поперечные Ф31016/1 продольные Ф31016/2			267x218x45 мм 28 шт/м ²

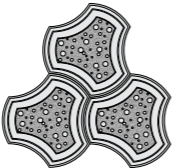
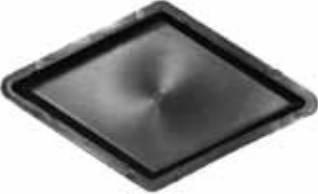
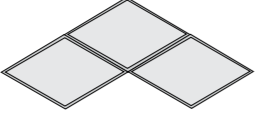
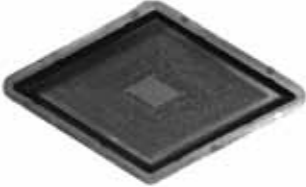
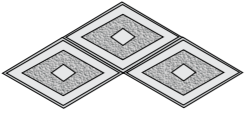



Клевер краковский шагрень бол. Ф11022			290x290x40 мм 12+12 шт/м ²
Клевер краковский шагрень мал. Ф11023 половинки Ф11023/1			215x215x40 мм 12+12 шт/м ²
Клевер краковский гладкий бол. Ф11020			290x290x40 мм 12+12 шт/м ²
Клевер краковский гладкий мал. Ф11021 половинки Ф11021/1			215x215x40 мм 12+12 шт/м ²
Клевер краковский бол. Ф31014 половинки Ф31014/1			298x298x45 мм 12+12 шт/м ²
Клевер краковский мал. Ф31015 половинки Ф31015/1			215x215x45 мм 12+12 шт/м ²
Окантовка клевера краковского Ф31032			300x300x45 мм 11 шт./м ² (11 вставка + 3 краковский большой)

Эко Ф33003			265x265x60 мм 15 шт/м ²
Граль звезда большая Ф31010			325x325x45 мм 9 шт/м ²
Граль круг Ф31012			245x245x45 мм 9 шт/м ²
Ракушка Ф31031			235x235x40 мм 20 шт/м ²
Ромб гладкий Ф31020			190x330x45 мм 31 шт/м ²
Ромб узорный Ф31021			190x330x45 мм 31 шт/м ²
Антик I Ф31001			200x200x45 мм 25 шт/м ²
Антик II Ф31002			200x100x45 мм 50 шт/м ²

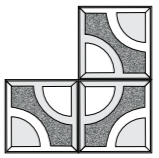

Пластиковые формы для производства тротуарной плитки

Формы для изготовления тротуарной плитки квадратной формы представлены двумя сериями: Ластрико и Плиты тротуарные. Широкий ассортимент типовых форм, утонченно-современных (формы Созвездие, Паутинка). Пластиковые формы предназначены для многократной заливки.

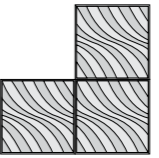
Галька Ф32001			250x250x25 мм 16 шт/м ²
Круг Ф32002			250x250x25 мм 16 шт/м ²
Волна Ф12003			300x300x30 мм 11 шт/м ²

3 Доски
Ф32007

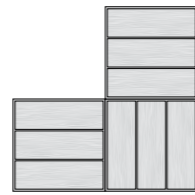

300x300x30 мм
11 шт/м²

Созвездие
Ф12009

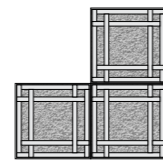

300x300x30 мм
11 шт/м²

Звезда
Ф12005

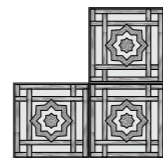

300x300x30 мм
11 шт/м²

Калифорния
Ф12006

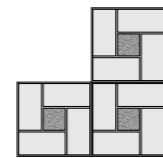

300x300x30 мм
11 шт/м²

Паркет
Ф12007

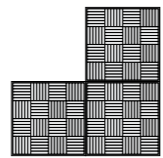

300x300x30 мм
11 шт/м²

Паутинка
Ф12008

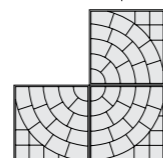

300x300x30 мм
11 шт/м²

Образцы укладки «Паутинка»

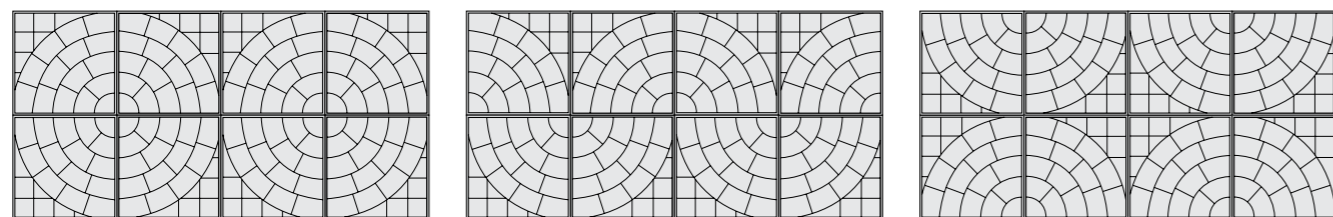

Гладкое
Ф12004

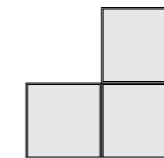

300x300x30 мм
11 шт/м²

Шагрень
Ф12010

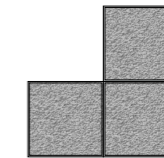

300x300x30 мм
11 шт/м²

Тучка
Ф12011

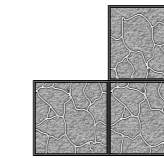

300x300x30 мм
11 шт/м²

Облако
Ф13002

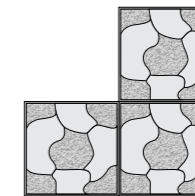

350x350x40 мм
8 шт/м²

8-Кирпичей
Ф13004

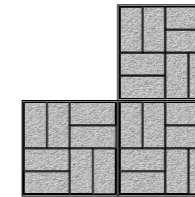

400x400x50 мм
6 шт/м²

Восток
Ф13005

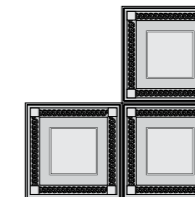

400x400x50 мм
6 шт/м²

Галька
Ф13006

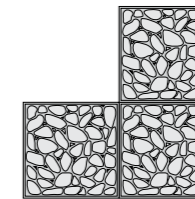

400x400x50 мм
6 шт/м²

Восток
Ф13009

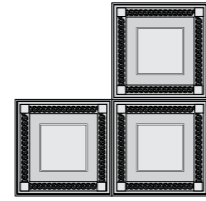

500x500x56 мм
4 шт/м²

3 доски
Ф13012

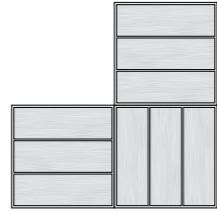

500x500x60
4 шт/м²

12 Камней
Ф13008-М

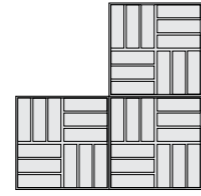

500x500x60 мм
4 шт/м²

Форма садовая дорожка
Ф95011

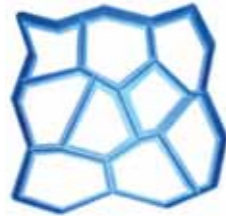

600x600x60 мм



Плиты облицовочные

Полиуретановые формы для производства облицовочной плитки

Камень облицовочный
Сланец
Ф34010

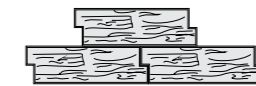

480x190 мм
10 шт/м²

Малый кирпич
Ф54054



0,3 м²

Античный кирпич
Ф54023
Ф54023/1

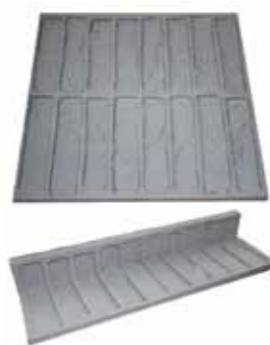
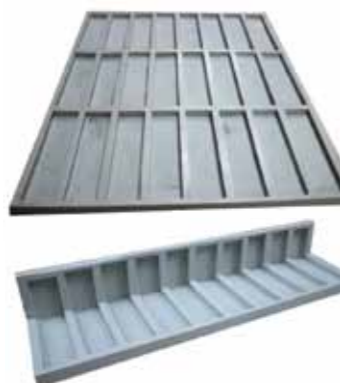
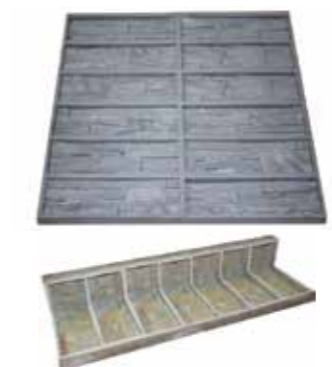

0,3 м²
0,63 м²

**Состаренный
кирпич**Ф54024
Ф54024/10,3 м²
0,63 м²**Голландский
кирпич**Ф54025
Ф54025/10,25 м²
0,63 м²**Европейский
кирпич**Ф54026
Ф54026/10,3 м²
0,7 м²**Американская
скала**Ф54027
Ф54027/10,25 м²
0,63 м²**Греческий камень**Ф54028
Ф54028/10,25 м²
0,63 м²**Морской бриз**Ф54029
Ф54029/10,25 м²
0,63 м²**Дворцовый
камень**Ф54030
Ф54030/10,3 м²
0,63 м²**Выветренный
каньон**Ф54031
Ф54031/10,25 м²
0,63 м²**Северный склон**Ф54032
Ф54032/10,25 м²
0,63 м²**Альпийский
сланец**Ф54033
Ф54033/10,3 м²
0,63 м²

**Карельский
сланец**Ф54034
Ф54034/10,25 м²
0,63 м²**Скалистый грот**Ф54035
Ф54035/10,25 м²
0,63 м²**Каменная гряда**Ф54036
Ф54036/10,25 м²
0,63 м²**Норвежский
берег**Ф54037
Ф54037/10,25 м²
0,7 м²**Шале Мирабель**Ф54038
Ф54038/10,25 м²
0,7 м²**Травертин**Ф54039
Ф54039/10,25 м²
0,5 м²**Средневековый
замок**Ф54040
Ф54040/10,3 м²**Турецкий
травертин**

Ф54041

0,23 м²**Феодальное
помесье**Ф54042
Ф54042/10,35 м²
0,63 м²**Гольш**Ф54043
Ф54043/10,25 м²
0,7 м²

Каменное дерево
Ф54044



0,25 м²

Каменный уступ
Ф54045



0,25 м²

**Альпийская
деревня**
Ф54046



0,25 м²

**Древесный
кирпич**
Ф54047
Ф54047/1



0,25 м²
0,63 м²

Романский кирпич
Ф54048
Ф54048/1



0,25 м²
0,63 м²

**Английская
крепость**
Ф54049
Ф54049/1

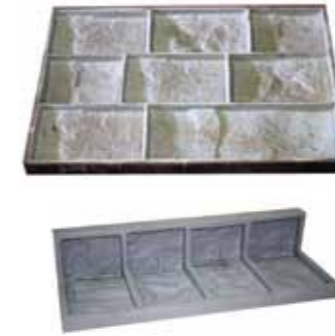

0,25 м²
0,63 м²

Древний Рим
Ф54050
Ф54050/1



0,25 м²
0,63 м²

**Западный
бастион**
Ф54051



0,23 м²

**Брусчатка
"Арбатская
мостовая"**
Ф54052



0,25 м²

**Флорентийский
сланец**
Ф54053

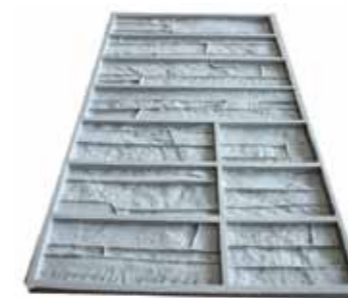

0,25 м²



Козырьки, бордюры,
ступени

Формы для производства декоративных изделий

Формы для производства декоративных изделий хорошо зарекомендовали себя при производстве балясин, козырьков, ступеней и других декоративных изделий. Разнообразие представленных форм позволяет подобрать именно те, которые наиболее удачно впишутся в архитектурный стиль.

Бордюр целый
Ф15001

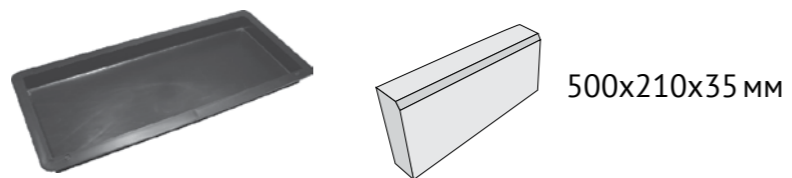

Бордюр целый
Ф15002

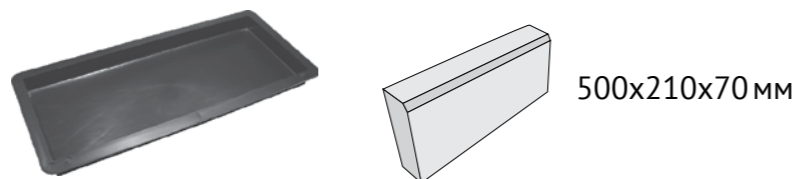

Бордюр тротуарный целый
Ф35021

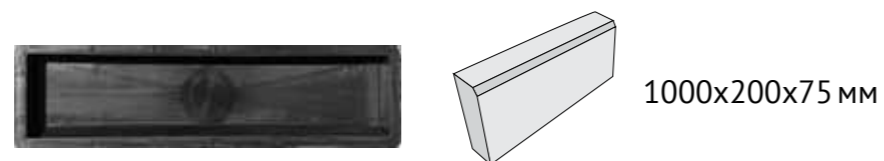

Желобок вод.
Ф15003

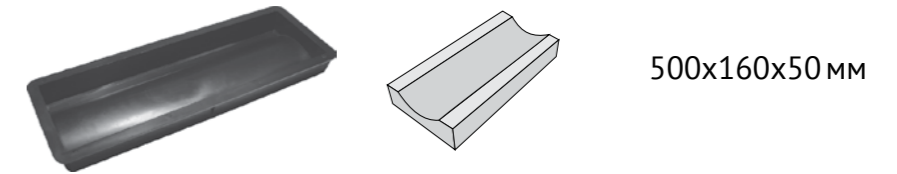

Балясина
половинки
Ф35002

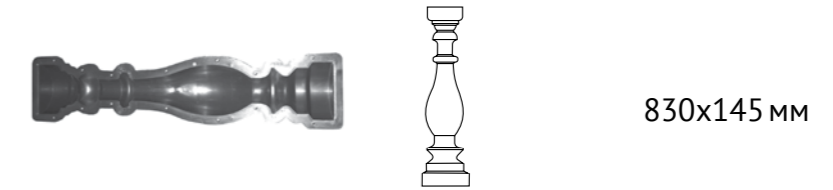

Козырек
четырёхскатный
узорный
Ф35011

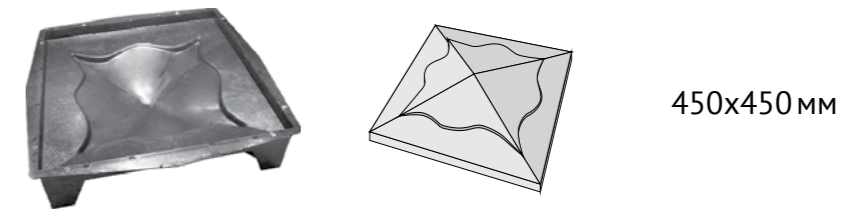

Козырек
четырёхскатный
шагрень
Ф35014

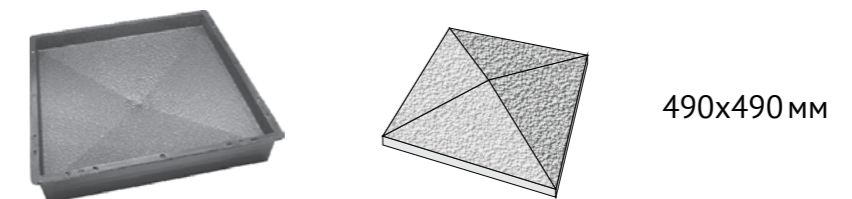



Ограждения, столбы,
камни-блоки

Формы для производства
бетонных ограждений

Двухсторонние ограждения

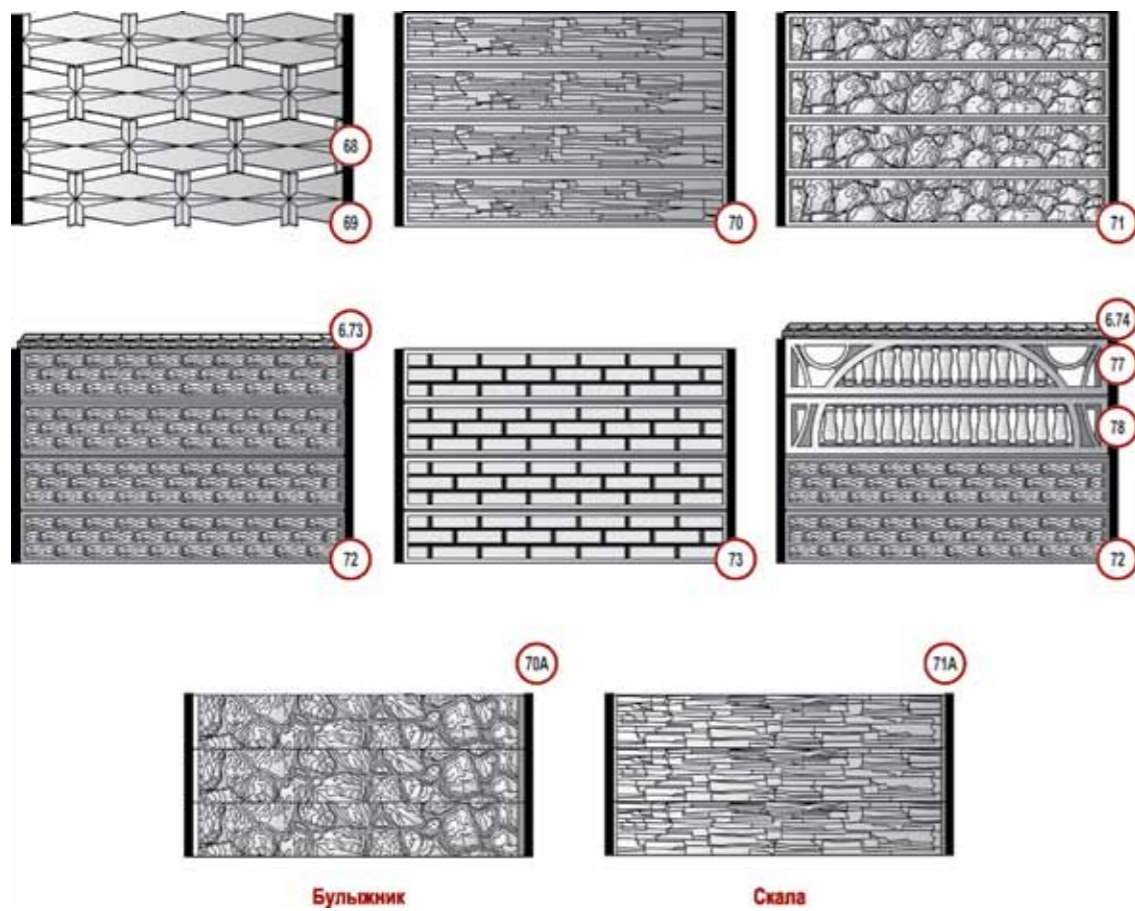

№	m	h	l	n
68	70	300	2000	70
69	70	300	2000	70
70	67	300	2000	70
70A	67	300	2000	70
71	67	300	2000	70
71A	67	300	2000	70
72	67	300	2000	70
73	67	300	2000	70
77	52	300	2000	60
78	52	300	2000	60
6.73	45	105	1950	200
6.74	46	105	2040	200
6.75	90	110	635	585

l=2000, n=45
m - масса изделия в кг, h - высота изделия в мм, l - длина изделия в мм, n - ширина изделия в мм, & - предлагаемое сочетание ограждений

Односторонние ограждения

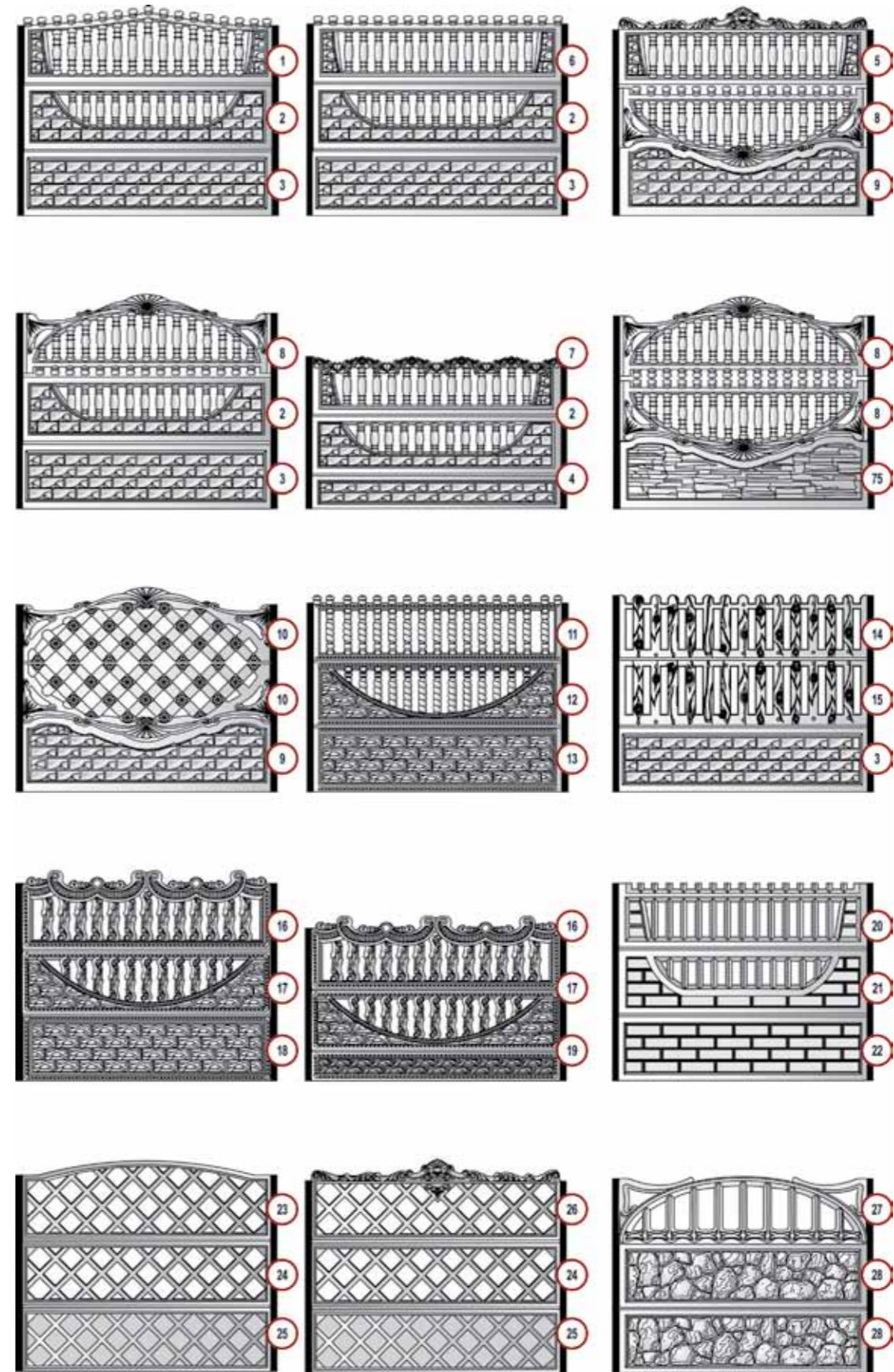

№	m	h	&
1	58	600	1-2-3 1-2-4
2	62	500	5-2-4 1-2-3
3	73	500	6-2-3 7-2-3
4	40	250	5-2-4
5	57	600	5-2-4 5-8-9
6	51	500	6-2-3
7	53	535	7-2-3
8	55	600	8-2-3 6-8-9
9	66	590	8-8-9 6-8-9
10	57	600	10-10-9
11	51	500	11-12-13
12	59	500	11-12-13 37-12-13
13	77	500	11-12-13 37-12-13
14	57	500	14-15-3
15	57	500	14-15-3
16	66	600	16-17-19 16-17-18
17	73	500	16-17-19 16-17-18
18	77	500	16-17-18
19	40	250	16-17-19
20	51	500	20-21-22
21	66	500	20-21-22
22	75	500	20-21-22
23	55	600	23-24-25
24	53	500	26-24-25 23-24-25
25	58	500	26-24-25 23-24-25
26	55	600	26-24-25
27	44	600	27-28-28
28	66	500	27-28-28
37	59	600	37-12-13
38	114	1030	38-39
39	66	500	38-39
46	70	500	47-46-46 47-47-46
47	57	600	47-46-46 47-47-46
48	75	500	8-75-48 66-67-48
49	59	500	11-49-48
50	66	570	50-51-52
51	62	500	53-51-52 50-51-52
52	66	500	53-51-52 50-51-52

l=2000, n=45
m - масса изделия в кг, h - высота изделия в мм, l - длина изделия в мм, n - ширина изделия в мм, & - предлагаемое сочетание ограждений

№	m	h	&
53	66	640	53-51-52
54	54	535	54-55-39
55	62	500	54-55-39
56	55	600	56-56-9
57	47	500	57-58-48 57-58-86
58	51	500	57-58-48 57-58-86
59	77	600	59-60-4 59-60-28
60	77	600	59-60-39
61	64	500	61-62-68 61-62-48
62	62	500	61-62-68 61-62-39
63	70	500	63-64-64
64	66	500	63-64-64
65	106	1200	65-88 65-19
66	59	600	66-67-48 66-74-74
67	55	500	66-67-87 66-67-74
74	75	500	74-74-74 66-74-74
75	60	590	8-75-48
76	66	535	76-48-48
79	80	500	79-80-81
80	84	500	79-80-81
81	74	500	79-80-81
82	72	500	82-83-84
83	76	500	82-83-84
84	76	500	82-83-84
85	40	250	76-48-85 11-48-85
86	52	500	57-58-86 14-86-86
87	76	500	14-87-87 27-87-87
88	40	250	65-88
89	62	500	8-89-28
90	62	500	90-91-91
91	76	500	90-91-91
92	75	500	14-92-92
93	76	500	11-49-93
94	76	500	38-94 65-94
95	-	700	95-97-97
96	-	600	96-89-28
97	-	500	95-97-97
98	-	-	98-99-48

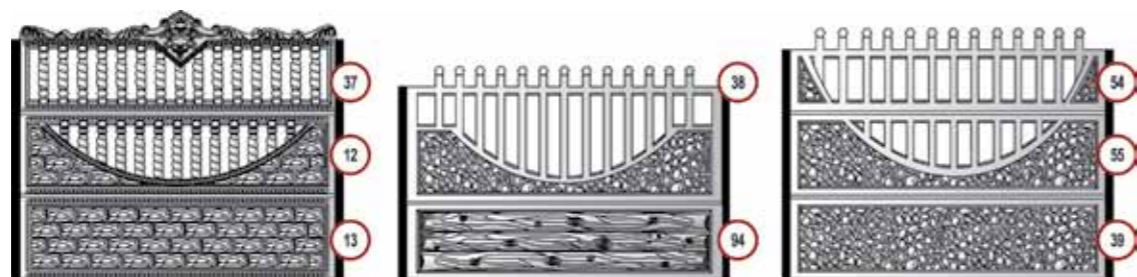

48 - ограждение без "косички"

93 - ограждение с "косичкой"

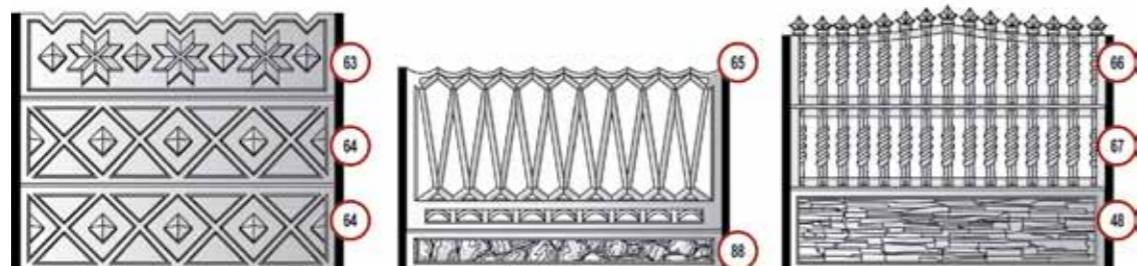
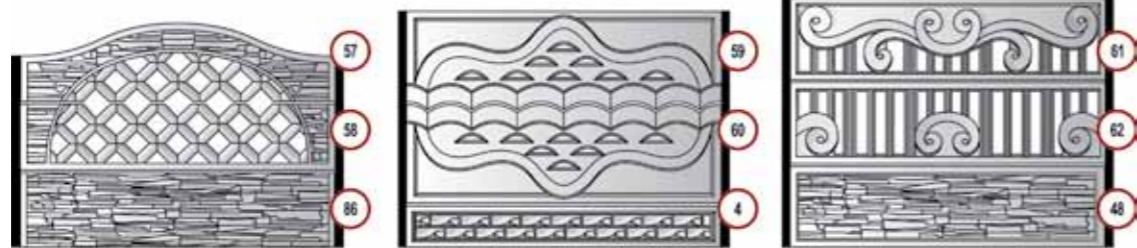

l=2000, n=45

m - масса изделия в кг, h - высота изделия в мм, l - длина изделия в мм, n - ширина изделия в мм, & - предлагаемое сочетание ограждений

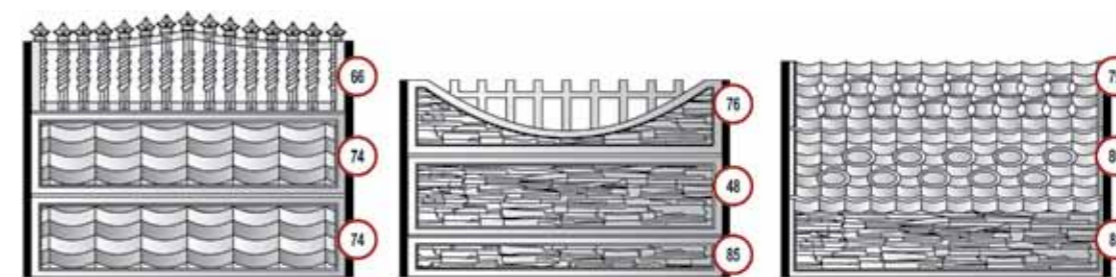

86 - ограждение без окантовки

87 - ограждение без окантовки

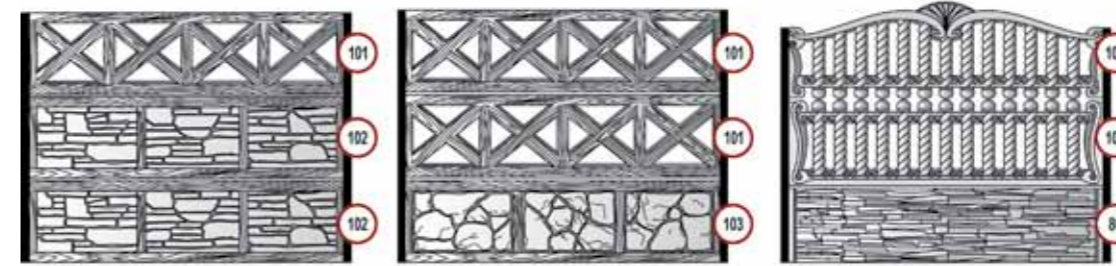
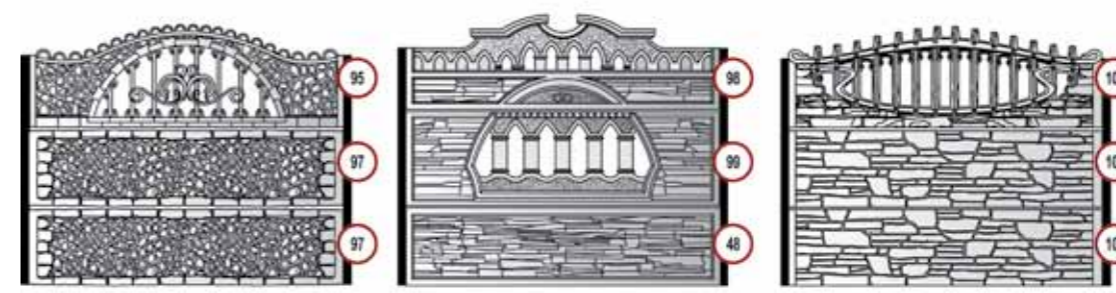
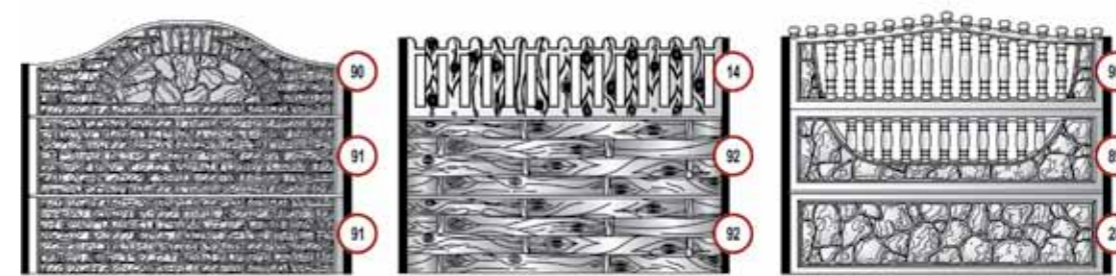

l=2000, n=45

m - масса изделия в кг, h - высота изделия в мм, l - длина изделия в мм, n - ширина изделия в мм, & - предлагаемое сочетание ограждений

№	m	h	&
99	-	-	99-98-48
100	-	620	100-108-108
101	-	500	101-102-102
102	-	500	101-102-102
103	-	500	101-101-103
104	-	590	86-105-104
105	-	500	104-105-86
106	-	550	106-107-107
107	-	500	106-107-107
108	-	500	66-67-108
109	-	550	109-97-97
110	-	500	104-105-110
111	-	500	14-111-111
112	-	500	101-101-112
113	-	640	1113-114-115
114	-	500	114-114-122
115	-	500	113-114-115
116	-	500	117-115-116
117	-	560	117-115-116
118	-	500	117-118-118
119	-	580	119-120-120
120	-	500	119-120-120
121	-	500	119-121-121
122	-	500	123-122-122
123	-	645	123-122-122
124	-	500	124-124-122
125	-	500	126-125-125
126	-	570	126-125-125
127	-	500	127-127-115
128	-	500	129-128-128
129	-	1000	129-128-128
130	-	550	130-108-108
131	-	500	131-131-132
132	-	500	132-132-131
133	-	500	133-133-133
134	-	500	14-134-134
135	-	500	137-136-135
136	-	500	137-136-135



№	m	h	&
137	-	500	137-136-135
138	-	-	138-135-135
139	-	500	140-139-139
140	-	-	140-139-139
141	-	500	142-141-141
142	-	-	142-141-141
143	-	500	142-143-143
144	-	250	148-147-144
145	-	500	146-145-144
146	-	640	146-145-144
147	-	500	145-147-147
148	-	570	148-147-144
149	-	250	129-128-149

Кирпич А
№ 1, 2, 3, 4, 5, 6, 7, 9



Кирпич В
№ 12, 13, 17, 18, 19, 72



Кирпич С № 90, 91



Кирпич D № 122, 123



Кирпич E № 118

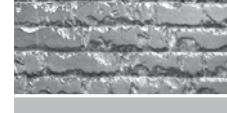

Кирпич F № 112

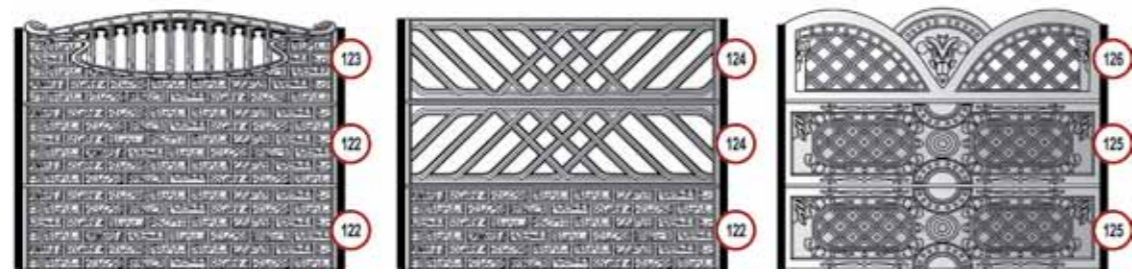
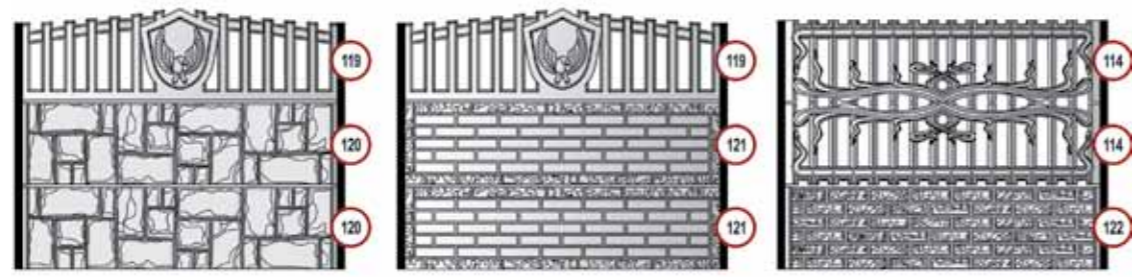
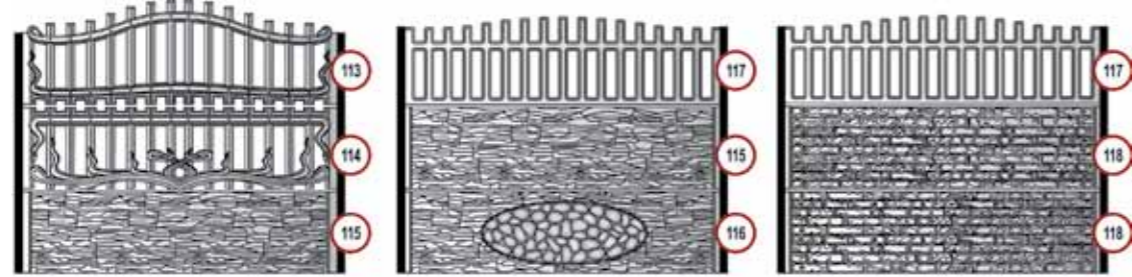
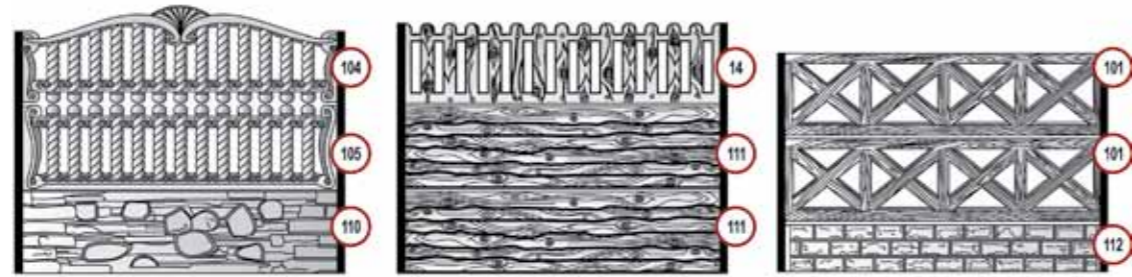
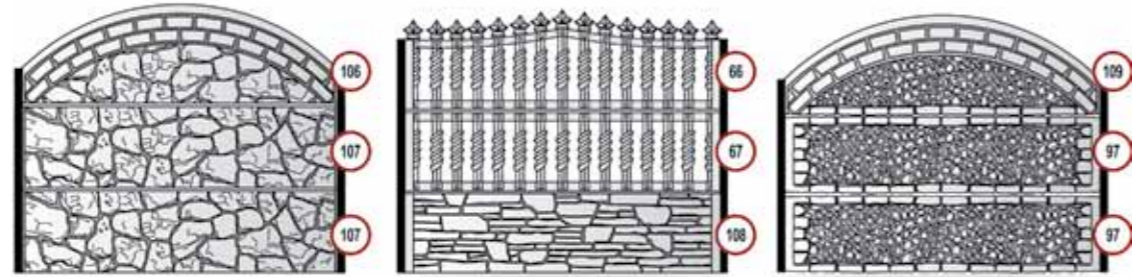

l=2000, n=45

m - масса изделия в кг, h - высота изделия в мм, l - длина изделия в мм, n - ширина изделия в мм, & - предлагаемое сочетание ограждений

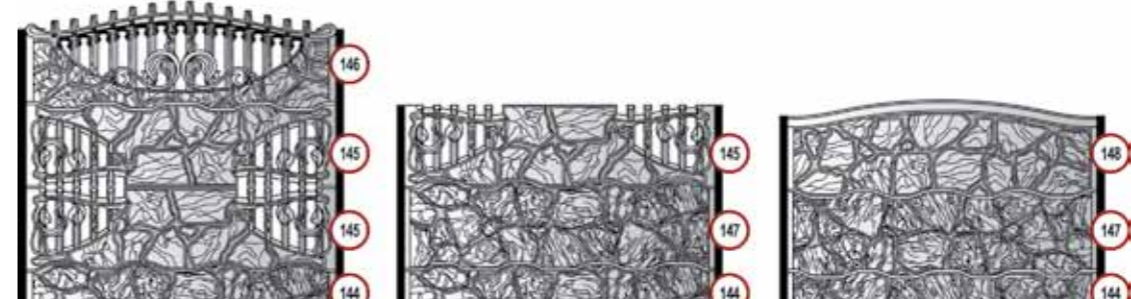
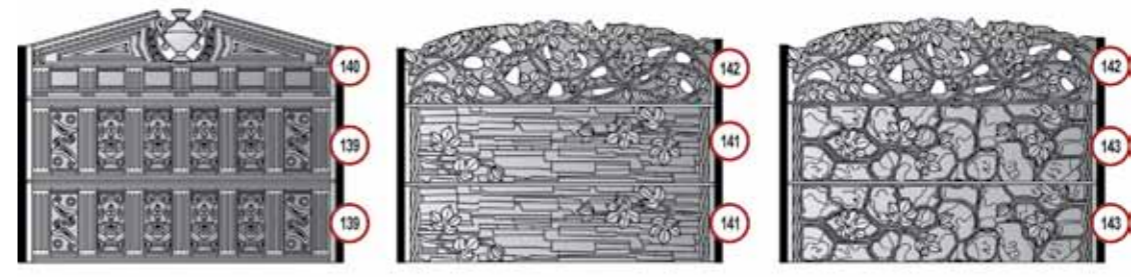
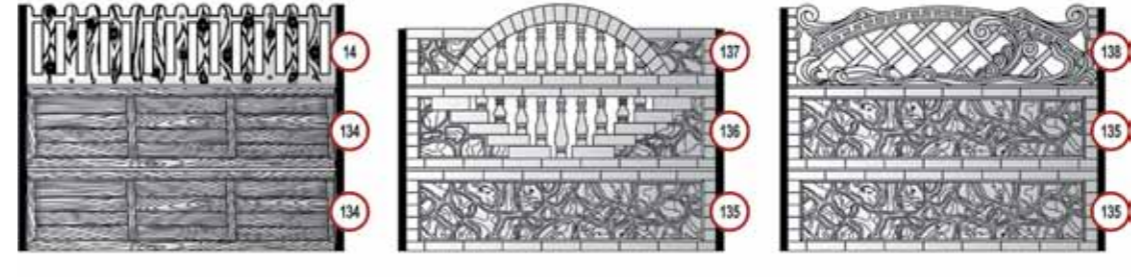
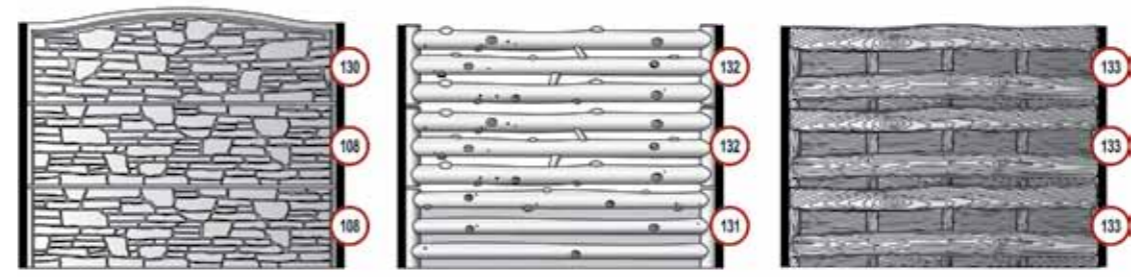
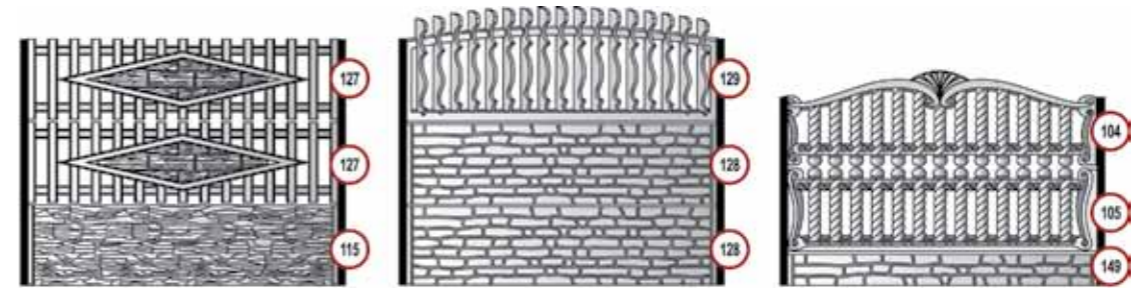

Кирпич G
№ 20, 21, 22, 73



Кирпич H № 128, 149



Булыжник А
№ 28, 87, 88, 89, 96, 71



Булыжник В № 106, 107



Булыжник С
№ 38, 39, 54, 55, 95, 97, 109

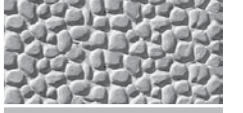

Булыжник D № 144, 145, 146, 147, 148

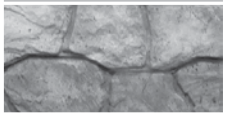

Булыжник E
№ 135, 136, 137

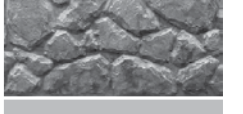

Скала А
№ 48, 49, 57, 58, 75, 76, 81, 84, 85, 86, 93, 98, 99, 141, 70

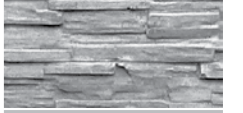

Скала В № 115, 116

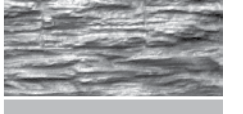

№	l	h	&
150	2000	500	150-150-75
151	500	2000	151-152-152
152	500	2000	151-152-152
153	500	2000	153-154-154
154	500	2000	153-154-154
155	500	2000	155-157-158
156	2000	600	156-157-158
157	500	2000	155-157-158
158	500	2000	155-157-158
159	2000	600	159-160-115
160	500	2000	160-160-115
161	600	2000	161-115-115
162	2000	550	162-115-115
163	2000	800	163-115
164	500	2000	165-164-149
165	2000	600	165-164-149
166	2000	500	159-166-115
167	600	2000	167-168-168
168	500	2000	167-168-168
169	600	2000	169-170-170
170	500	2000	169-170-170
171	500	2000	171-171-170
172	500	2000	172-172-173

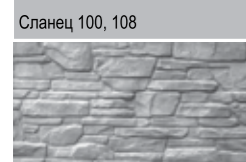
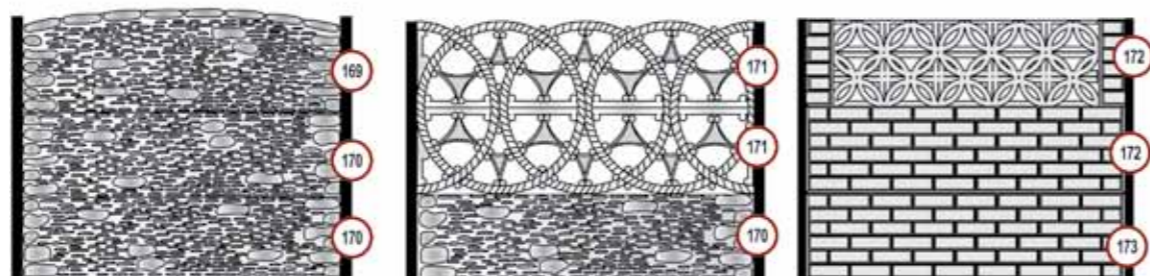
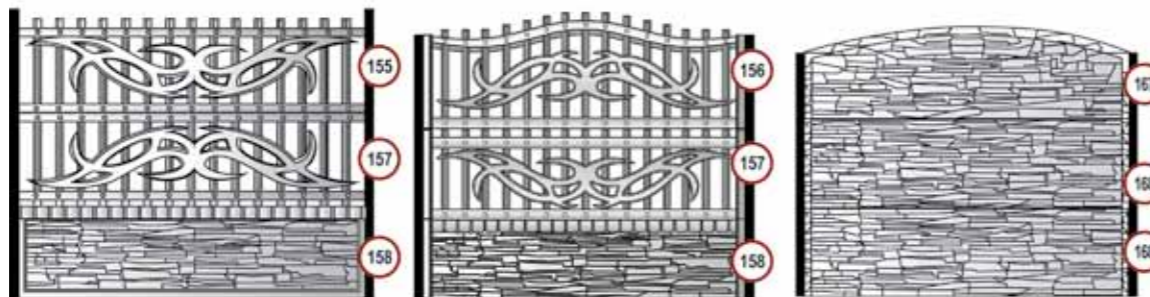
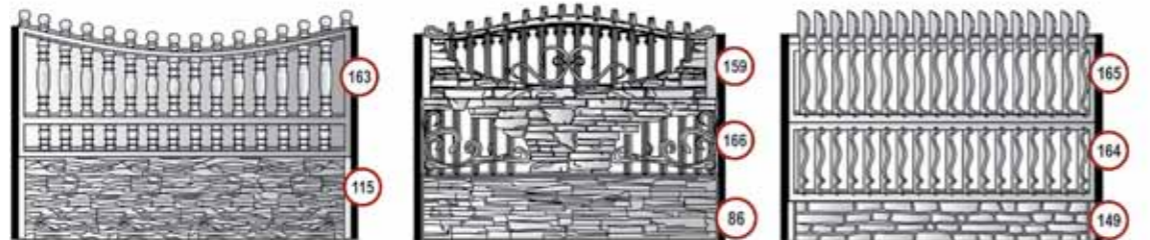
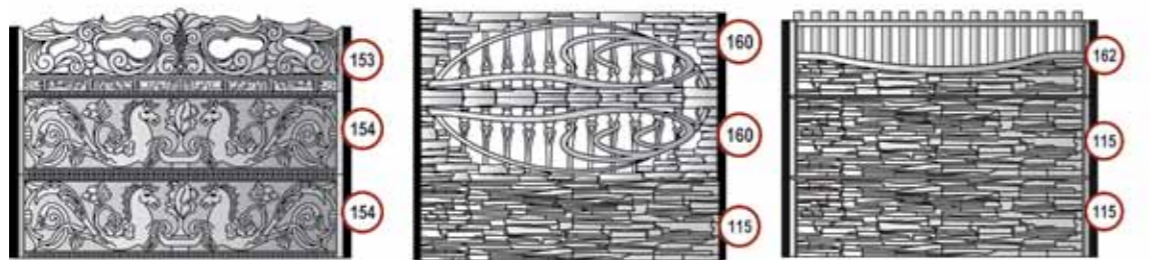
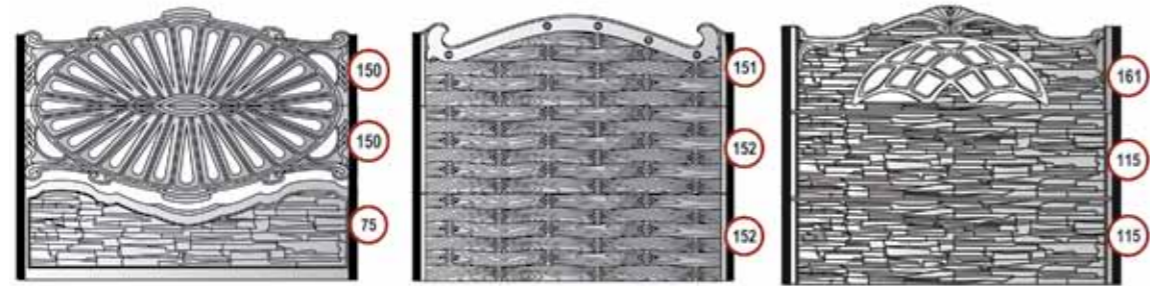

l=2000, n=45

m - масса изделия в кг, h - высота изделия в мм, l - длина изделия в мм, n - ширина изделия в мм, & - предлагаемое сочетание ограждений

Столбы

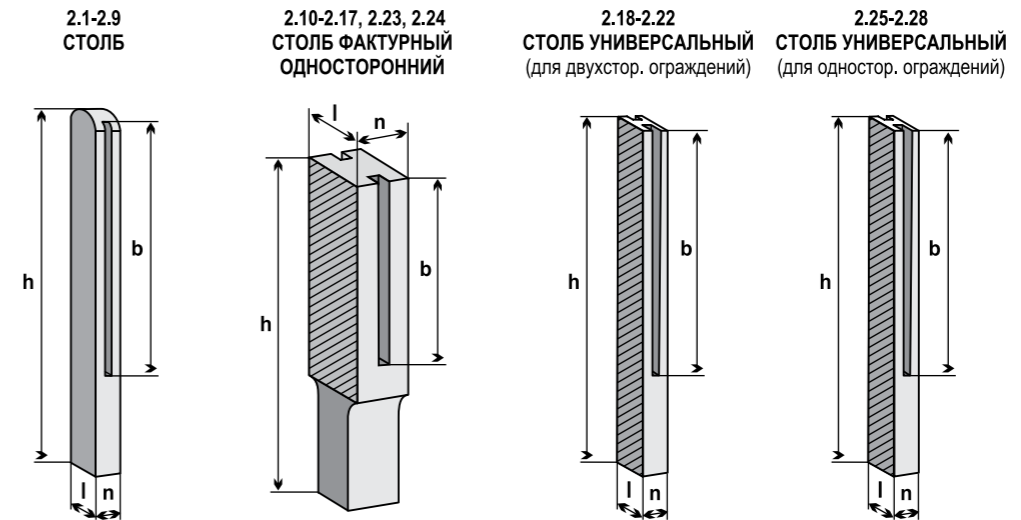

▨ - фактура

2.10-2.13 фактура кирпич В*
2.16, 2.17 фактура скала А*

2.14, 2.15 фактура кирпич G*
2.23, 2.24 фактура булыжник А*

2.18-2.22, 2.25-2.28 изделиям можно придавать как гладкую, так и фактурную поверхность с одной или с двух сторон. Фактурная поверхность (кирпич В*, кирпич G*, скала А*, булыжник А*) создается вставками, которые могут прилагаться к формам. Вставки в комплект поставки не входят.

m - масса изделия в кг, h - высота изделия в мм, l - длина изделия в мм, n - ширина изделия в мм, b - длина столба над землей в мм

№	m	h	l	n	b	№	m	h	l	n	b	№	m	h	l	n	b	№	m	h	l	n	b
2.1	31	1000	140	125	500	2.8	92	3050	140	125	2250	2.15	152	3000	225	140	2000	2.22	136	3700	150	130	2700
2.2	38	1250	140	125	750	2.9	106	3400	140	125	2500	2.16	123	2500	225	140	1500	2.23	123	2500	225	140	1500
2.3	45	1500	140	125	1000	2.10	74	1140	225	140	500	2.17	152	3000	225	140	2000	2.24	152	3000	225	140	2000
2.4	57	1850	140	125	1250	2.11	103	1860	225	140	1000	2.18	93	2500	150	130	1500	2.25	60	1600	150	130	1000
2.5	68	2200	140	125	1500	2.12	123	2500	225	140	1500	2.19	103	2800	150	130	1800	2.26	85	2300	150	130	1500
2.6	75	2450	140	125	1750	2.13	152	3000	225	140	2000	2.20	113	3100	150	130	2100	2.27	111	3000	150	130	2000
2.7	85	2800	140	125	2000	2.14	123	2500	225	140	1500	2.21	126	3400	150	130	2400	2.28	130	3500	150	130	2500



Камни-блоки

Камни 1

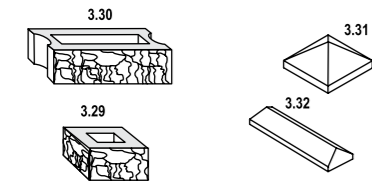
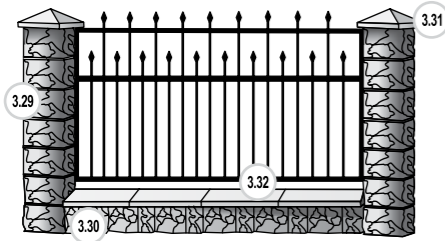

№	3.29	3.30	3.31	3.32
m	20	20	29	27
h	200	200	110	90
Lxn	300x300	400x200	400x400	610x300

Камни 2

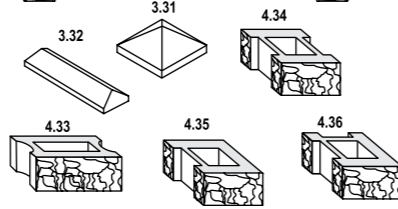
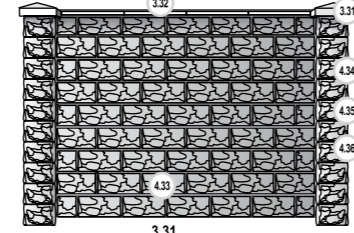

№	3.31	3.32	4.33	4.34	4.35	4.36
m	29	27	20	20	20	20
h	110	90	200	200	200	200
Lxn	400x400	610x300	400x200	300x300	300x300	300x300

Камни 3

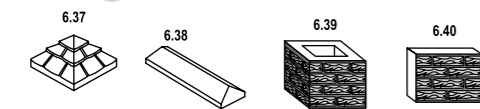
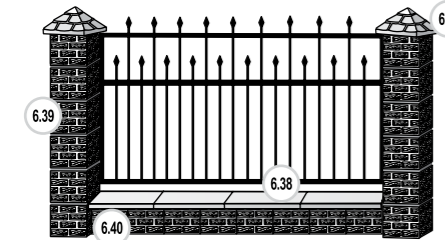

№	6.37	6.38	6.39	6.40
m	27,4	3,8	33	8
h	200	50	270	270
Lxn	400x400	350x150	310x310	300x100

Камни 4

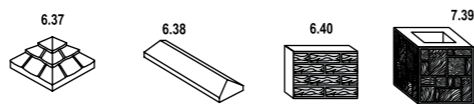
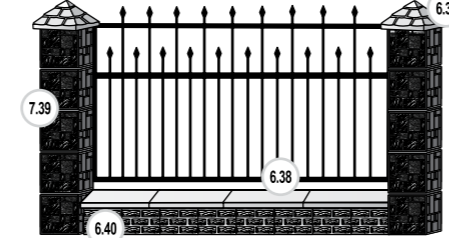

№	6.37	6.38	7.39	6.40
m	27,4	3,8	27,3	8
h	200	50	260	270
Lxn	400x400	350x150	255x255	300x100



Бордюры, балюстрады, шары, вазы-цветочницы, скамейки, фло-декор, травницы, фонтаны, скульптуры

Формы для производства элементов садово-парковой архитектуры

Элементы садово-парковой архитектуры разнообразных видов и стилей подчеркнут индивидуальность приусадебного участка и помогут превратить его в уютную зону отдыха. Ассортимент форм настолько богат, что удовлетворит запросы самых искушенных потребителей разнообразием изделий садово-парковой архитектуры.

Балюстрады

Комплект 1

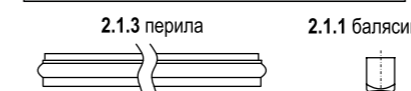
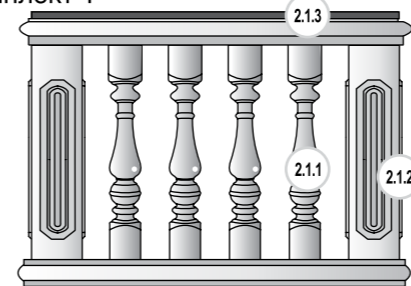

№	2.1.1	2.1.2	2.1.3
m	16	27	15
h	830	880	60
Lxn	110x110	125x125	1300x190

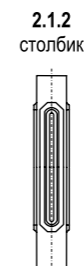

Комплект 3

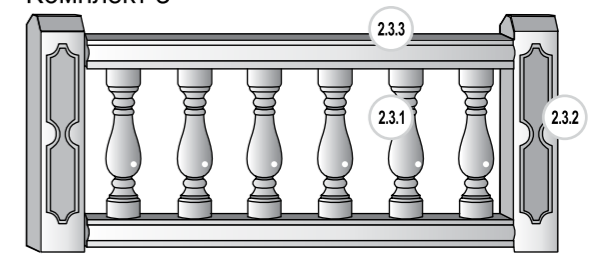

№	2.3.1	2.3.2	2.3.3
m	6,6	51	31
h	440	1100	70
Lxn	110x110	155x145	1320x150

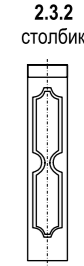
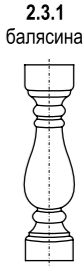

Комплект 2

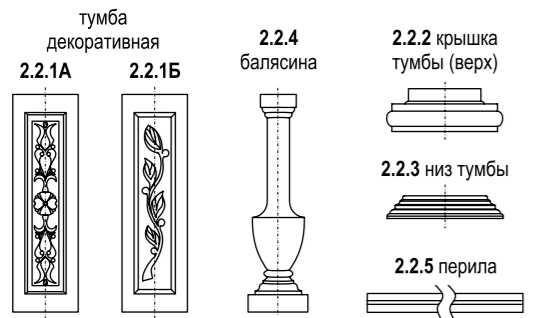
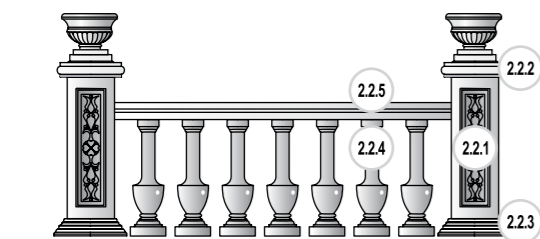

№	2.2.1 (А, Б)	2.2.2	2.2.3	2.2.4	2.2.5
m	92	18	15	26	38
h	800	135	80	690	95
Lxn	285x285	325x325	410x410	250x250	1250x250

Комплект 4

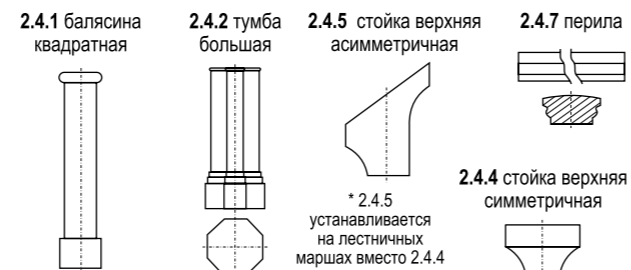
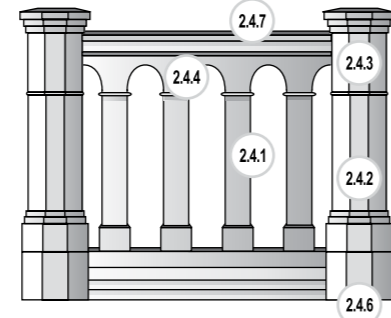

№	2.4.1	2.4.2	2.4.3	2.4.4	2.4.5	2.4.6	2.4.7
m	16	80	42	9	7	17	45
h	660	745	350	160	350	110	130
Lxn	110x110	320x260	320x260	260x110	260x110	320x320	1220x185

2.4.3 тумба малая

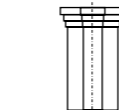

2.4.6 основание к тумбе

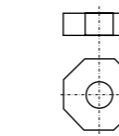

2.4.7 перила

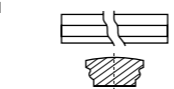

2.4.4 стойка верхняя симметричная



* 2.4.5 устанавливается на лестничных маршах вместо 2.4.4

Бордюры

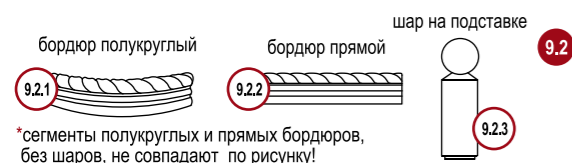

* сегменты полукруглых и прямых бордюров, без шаров, не совпадают по рисунку!



9.2.3 - шар на подставке для 9.4.2 9.4.3 - шар на подставке для 9.4.1 * сегменты полукруглых и прямых бордюров совпадают по рисунку!

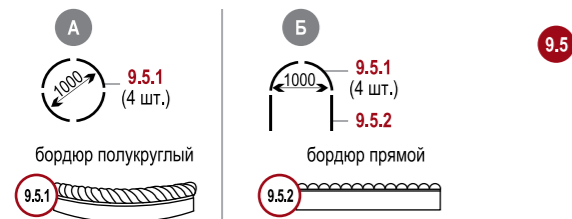

* сегменты полукруглых и прямых бордюров совпадают по рисунку!

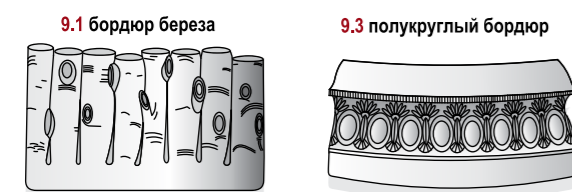

9.2, 9.4, 9.5 комплект бордюров

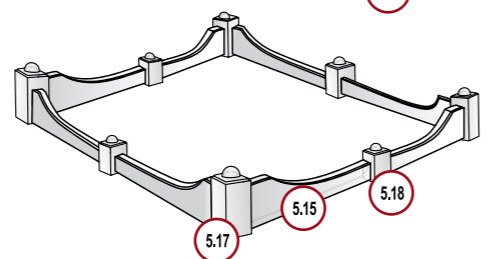
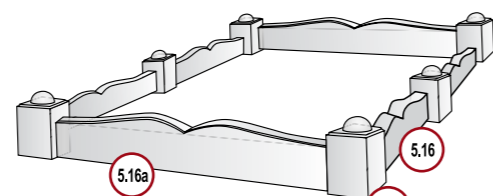
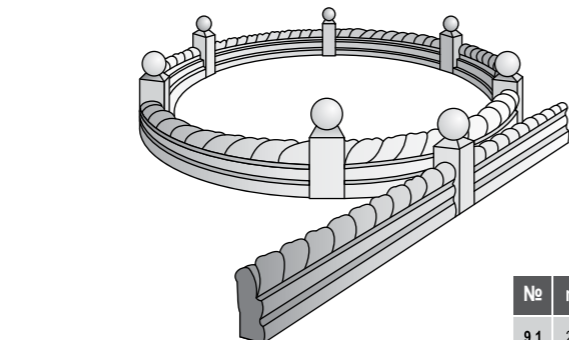

m - масса изделия в кг, h - высота изделия в мм, l - длина изделия в мм, n - ширина изделия в мм.

№	m	l	h	n
9.1	20	310	510	70
9.2.1	50	200	690	185
9.2.2	35	200	930	105
9.2.3	9.5	370	115	115
9.3	50	260	600	150
9.4.1	34	200	850	110
9.4.2	35	200	940	110
9.4.3	11.4	370	175	170
9.5.1	28	220	790	80
9.5.2	38	220	1000	80
9.5.15	-	245	1000	77
9.5.16	-	245	1000	77
9.5.16a	-	245	1300	77
9.5.17	-	300	145	145
9.5.18	-	150	145	145

Вазы-цветочницы



1.27* возможно создание композиций бордюров-цветочниц, подпорных стен.

№	1.1	1.2	1.3	1.4	1.5.1	1.5.2	1.6.1	1.6.2	1.7	1.8	1.9	1.10	1.11	1.12	1.13	1.14	1.15	1.16	1.17	1.18	1.19	1.20	1.21	1.22	1.23	1.24	1.25	1.26	1.27	1.28	1.29	1.30
m	170	180	210	190	15	28	50	17	12,5	92	51	325	302	23	80	100	120	80	100	120	80	100	120	342	96	250	21	125	81	170	96	71
h	380	380	420	420	350	360	670	450	400	700	410	1250	900	400	400	600	800	400	600	800	400	600	800	490	780	350	230	450	300	300	276	285
Lx n	1000x	1100x	1180x	1180x	350x	360x	670x	450x	400x	700x	410x	1250x	900x	400x	400x	600x	800x	400x	600x	800x	400x	600x	800x	1000x	600x	1000x	325x	580x	930x	930x	970x	770x
1.27*	1000	1100	1180	1180	350	360	670	450	400	700	410	1250	900	400	400	600	800	400	600	800	400	600	800	1000	600	1000	325	580	400	930	970	250

m - масса изделия в кг, h - высота изделия в мм, l - длина изделия в мм, n - ширина изделия в мм.

1.31 АНТИЧНАЯ 1.35 АНТИЧНАЯ 1.43 АНТИЧНАЯ 1.46 АНТИЧНАЯ 1.51a АНТИЧНАЯ

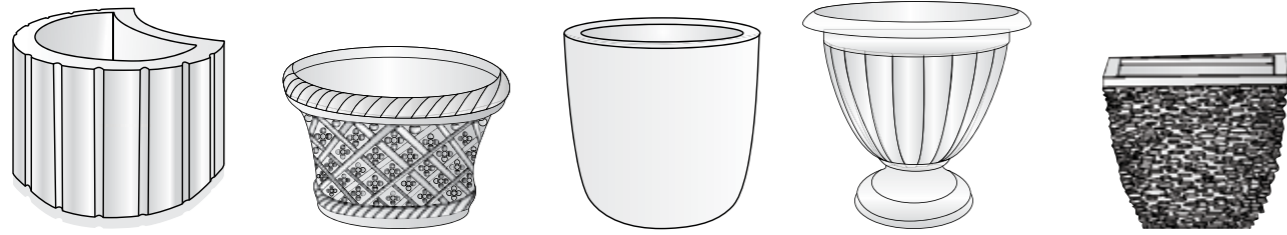

1.52 АНТИЧНАЯ 1.55 АНТИЧНАЯ Сечение - эллипс 1.56 АНТИЧНАЯ Сечение - окружность 1.57 АНТИЧНАЯ 1.58 АНТИЧНАЯ Сечение - эллипс



№	1.31	1.35	1.43	1.46	1.51a	1.52	1.54	1.54a	1.55	1.56	1.57	1.58
h	300	470	560	500	430	640	580	400	270	520	470	1000
l	480	750	540	800	360	900	600	380	790	610	750	700
n	340	750	540	800	360	900	600	300	400	610	750	290

Элементы мощения

КОМПЛЕКТ 8.6

КОМПЛЕКТ 8.5

№	h	l	n
8.6A	500	340	50
8.6Б	500	500	50
8.6B	430	330	40

Крышки

№	15.1	15.2	15.3	15.4	15.5
m	-	37	21	-	-
h	125	70	70	90	90
l	400	1000	1000	600	600
n	400	300	180	300	300

Урны

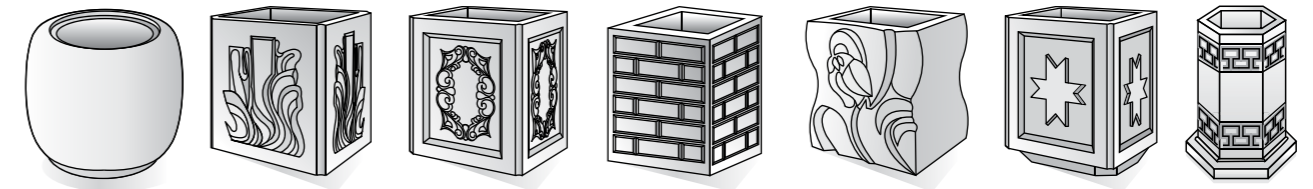

	7.1 УРНА КРУГ	7.2 УРНА САДОВАЯ	7.3 УРНА ОРНАМЕНТ	7.4 УРНА КИРПИЧ	7.5 УРНА ЦВЕТОК	7.6 УРНА ЗВЕЗДА	7.7 УРНА ДЛЯ МУСОРА
№	7.1	7.2	7.3	7.4	7.5	7.6	7.7
m	170	71	92	155	140	-	-
h	502	500	500	620	540	500	610
Lxn	580x580	470x380	480x380	470x470	515x420	360x360	440x440

Скамейки

4.1 СКАМЕЙКА

4.2 СОЛНЫШКО, 4.3 ЗАЙЧИК

4.4 СЛОНИК (4.4.1 лев., 4.4.2 прав.)

4.5 РЫБКА (4.5.1 лев., 4.5.2 прав.)

4.6* САДОВАЯ (4.6.1 лев., 4.6.2 прав.)

4.7 СКАМЕЙКА (4.7.1 лев., 4.7.2 прав.)

4.8 СКАМЕЙКА

4.9 СКАМЕЙКА (4.9.1 лев., 4.9.2 прав.)

№	4.1.1	4.1.2	4.2. 4.3	4.4.1, 4.4.2	4.5.1, 4.5.2	4.6.1, 4.6.2	4.7.1, 4.7.2	4.8	4.9.1, 4.9.2
m	76	27	36	60	64	65	32	60	-
h	1270	350	350	600	700	920	920	500	1000
Lxn	360x85	320x120	430x120	650x160	670x160	870x100	520x80	500x100	500x-100

4.6* - общий вес скамейки (с рейками) = 184 кг.

Фло-декор

5.40 шар

5.41 крышка столба

5.42 блок столба

5.43 крышка основания

5.44 основной блок

5.45 цветочница

№	5.40	5.41	5.42	5.43	5.44	5.45
m	8	5	10	16	43	65
h	200	80	250	80	250	300
Lxn	200x200	240x240	240x240	460x240	700x240	500x400

Травницы

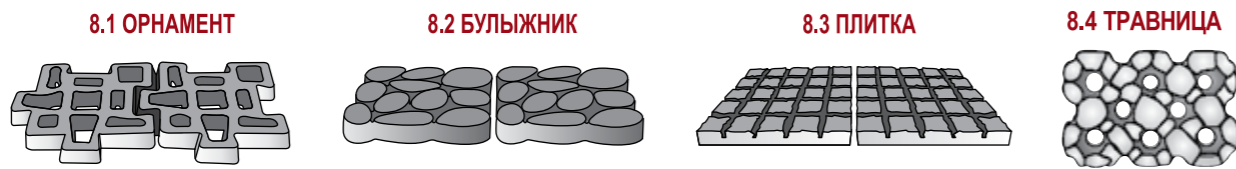

№	8.1	8.2	8.3	8.4
m	26	26	26	-
h	80	80	60	400
Lxn	480x480	510x510	500x500	100x400

Фонтаны

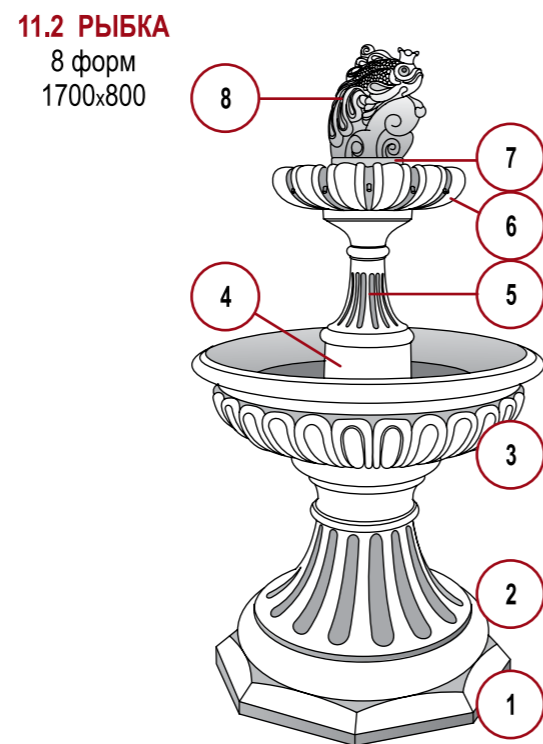
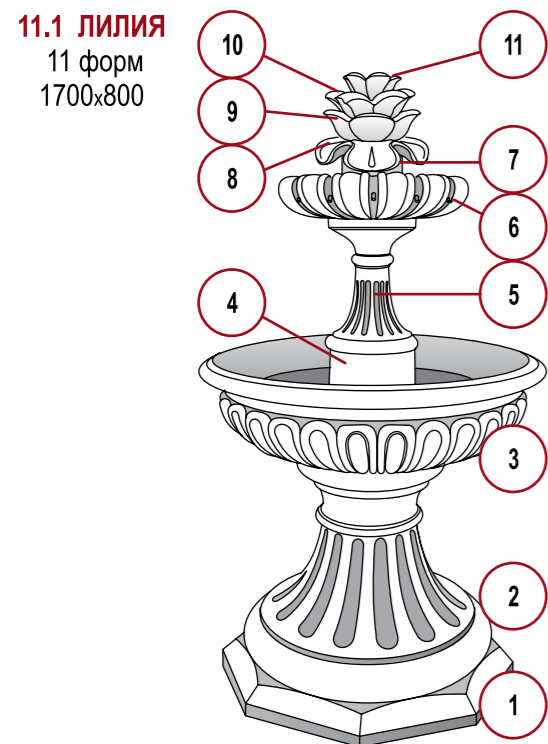

Кольца и крышки для колодцев

КОЛЬЦА 17.1 - 17.4

КРЫШКИ 18.1 - 18.3

Крышка колодца 19

Люк 20

№	17.1	17.2	17.3	17.4	18.1	18.2	18.3	№	19
d	700	1000	1500	2000	700	700	700	n	650
d ₁	840	1160	1680	2200	1160	1680	2200	l	650
h	890	890	890	890	150	150	160	h	60

Шары

шар на подставке 6.1

шар 5.40, 6.2

шар на подставке 6.3

шар на подставке 6.4

№	5.40	6.1	6.2	6.3	6.4
m	9	5,6	31	49	-
d	200	150	300	250	150
h	180		400	210	
Lxn	150x150		475x475	290x290	

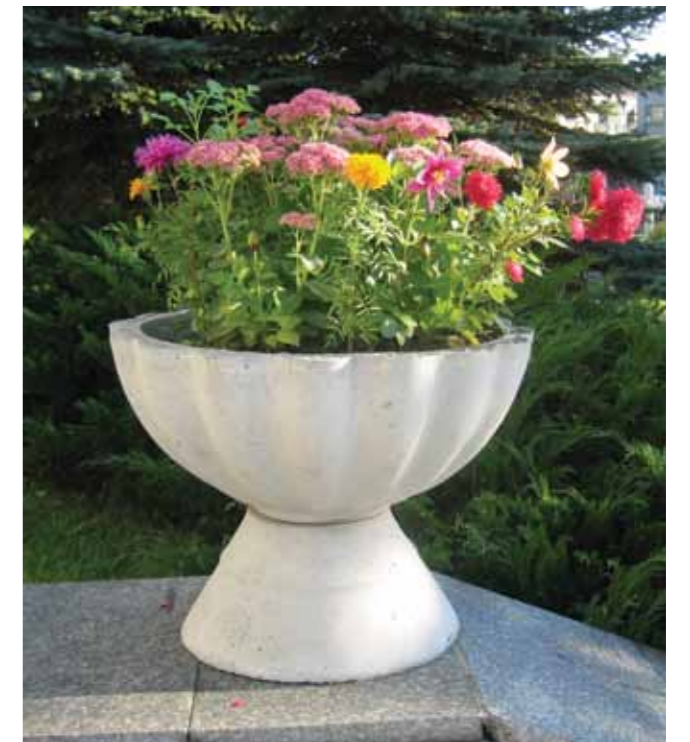
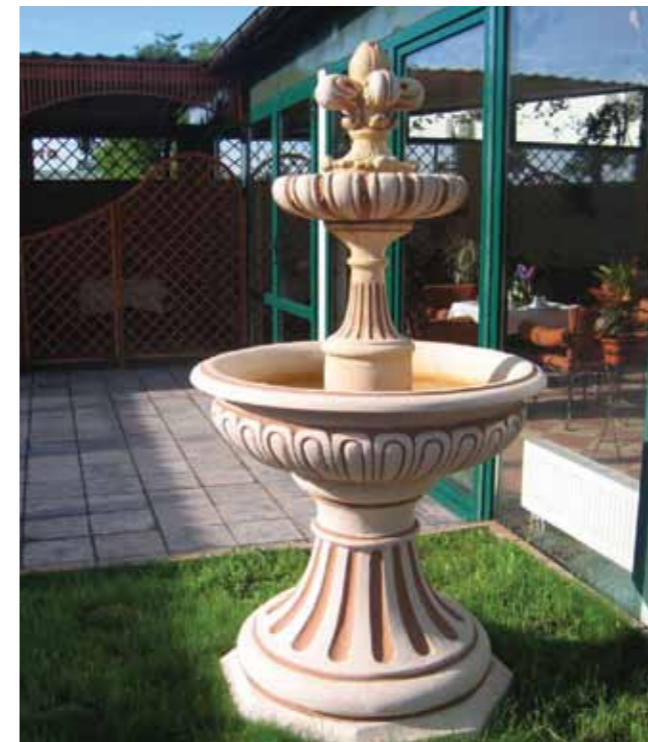

Скульптура



№	m	h	l	n
3.1	24,8	450	150	250
3.2	78	400	670	260
3.3	94	600	500	500
3.4	17	260	400	230
3.5	27	350	550	310
3.6	78	270	900	490
3.7	160	600		400
3.8	34	800	700	180
3.9	20	520	330	200
3.10	260		950	550
3.11	5	110	250	190
3.12	4,7	80	500	250
3.13	6,5	175	250	210
3.14	8,1	270	280	200
3.15	4	170	180	180
3.16	9,7	450	220	200
3.17	13	460	300	210
3.18	9,8	330	340	240
3.19	18	370	340	210
3.20	3,8	100	300	250
3.21	-	460	350	300
3.22	1,8	210	110	130
3.23	7,5	410	200	150
3.24	12	360	260	200
3.25	3,3	230	360	110
3.26	22	500	260	300
3.27	11,5	500	220	220
3.28	8,3	230	360	220
3.29	9,3	200	320	180
3.30	9	130	380	330
3.31	8,8	300	250	250
3.32		100	660	400
3.33	49	630	400	300
3.34	50	700	470	350
3.35	50	700	450	250
3.36	-	320	270	360
3.37	-	900	500	250
3.38	17	400	400	250

Скульптура

№	m	h	l	n
3.39	24,6	490	420	280
3.40	2,9	110	200	130
3.41	-	-	-	-
3.42	-	680	520	270
3.43	19,4	650	500	250
3.44	17	480	250	250
3.45	-	680	300	320
3.46	-	660	360	280
3.47	-	535	410	410
3.48	-	380	380	380
3.49	-	400	360	300
3.50	-	220	150	140
3.51	12	210	300	370
3.52	-	330	400	800
3.53	21	200	320	510
3.54	-	400	230	410
3.55	-	440	240	370
3.56	-	430	360	360
3.57	-	480	170	320
3.58	-	100	320	60
3.59	10,4	170	230	440
3.60	3,8	250	200	380
3.61	3,8	160	220	170
3.62	7,4	270	200	320
3.63	15	300	300	550
3.64	26	280	400	500
3.65	28	400	300	500
3.66	-	250	190	220
3.67	-	200	150	200
3.68	-	280	140	270
3.69	25	300	380	450
3.70	1,2	120	150	130
3.71	1	170	100	130
3.72	1,2	150	120	100
3.73	4,8	170	150	220
3.74	7,5	160	220	300
3.75	7,8	220	210	230
3.76	-	-	-	-



m - масса изделия в кг, h - высота изделия в мм, l - длина изделия в мм, n - ширина изделия в мм.

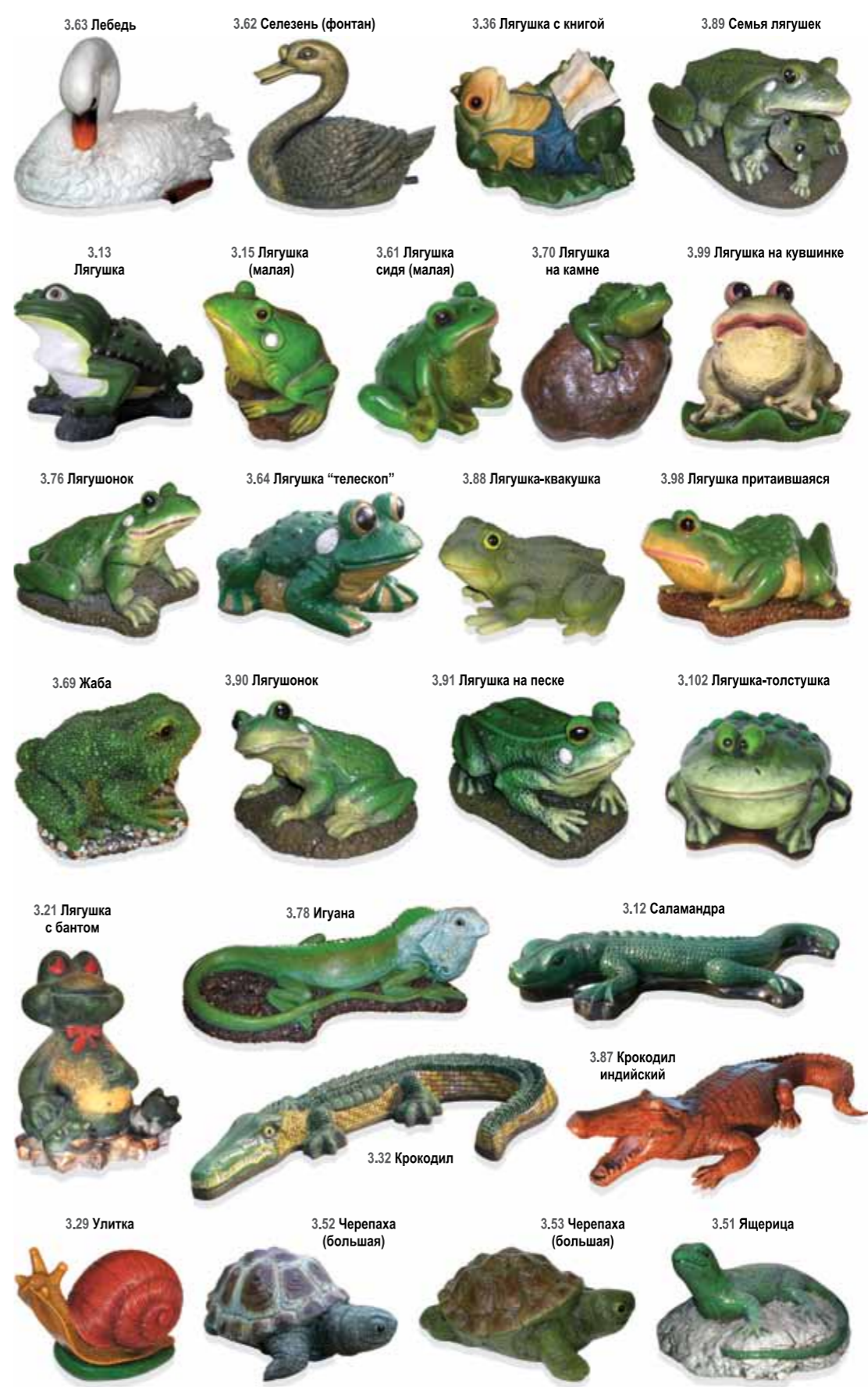

m - масса изделия в кг, h - высота изделия в мм, l - длина изделия в мм, n - ширина изделия в мм.

№	m	h	l	n
3.77	-	280	260	250
3.78	9,5	200	200	500
3.79	-	230	200	260
3.80	-	220	180	200
3.81	-	380	280	270
3.82	-	200	250	140
3.83	-	350	300	450
3.84	-	400	240	340
3.85	-	400	260	230
3.86	4	190	190	190
3.87	4	100	200	400
3.88	1	120	160	210
3.89	6,6	170	220	300
3.90	1	110	140	60
3.91	2,5	130	140	210
3.92	-	220	200	190
3.93	-	-	-	-
3.94	-	380	300	300
3.95	-	300	230	230
3.96	4	450	230	200
3.97	-	430	200	200
3.98	3,1	140	180	240
3.99	1,5	130	150	150
3.100	3,7	170	180	180
3.101	6,7	240	210	200
3.102	4,3	155	250	180
3.103	-	130	130	140
3.104	-	220	260	320
3.105	-	650	170	260
3.106	-	230	220	400
3.107	-	340	230	240
10.1	41	750	500	250

Добавки, смазки,
красители,
оборудование

Дополнительные материалы для производства бетонных изделий

Суперпластификаторы, ускоритель твердения, смазки для форм, противоморозные добавки, пигменты и красители бетона обеспечивают необходимые качественные и функциональные характеристики бетонной смеси и конечного изделия из нее. Помимо экономической выгоды, добавки изменяют процессы схватывания растворов, влияют на степень их пористости, улучшают реологические свойства.

Суперпластификатор СП-1

Описание продукта:

Суперпластификатор – пластифицирующая добавка, относящаяся к классу суперпластификаторов. Представляет собой смесь натриевых солей полиметиленафталинсульфонокислот различной молекулярной массы.

Применение:

СП-1 применяется в производстве напорных железобетонных труб, сборных конструкций из высокопрочного бетона В20 и выше; изготовлении на стендах густоармированных конструкций (типа ферм, балок, колонн, пролетных строений мостов), плит и панелей в кассетах, на поточно-агрегатных и конвейерных линиях, при возведении ответственных конструкций монолитных сооружений с повышенной степенью армирования и сложной конфигурацией.

Применение суперпластификатора позволяет достичь следующих показателей:

- увеличить подвижность бетонной смеси от П1 до П5;

- снизить водопотребность при затворении вяжущего вещества на 20-25%;
- увеличить конечные прочностные характеристики на 25% и более;
- увеличить сроки схватывания и живучесть бетонной смеси;
- в 1,5-1,6 раз увеличить сцепление бетона с закладной арматурой и металлоизделиями;
- получить бетоны с повышенной водонепроницаемостью, трещиностойкостью, морозостойкостью (350 циклов);
- снизить расход цемента на 15%;
- снизить энергетические затраты (при вибрации, ТБО) на 30-50%, а в ряде случаев и полностью отказаться от дополнительных энергозатрат.

Дозировка:

В зависимости от требований по подбору состава СП-1 добавляется в бетонные растворы в количестве 0,3-0,8 % сухого вещества по отношению к массе цемента.

ДОБАВКА	БЕТОННАЯ СМЕСЬ					ПРОЧНОСТЬ БЕТОНА НА СЖАТИЕ, Мпа в возрасте, сут				
	СОСТАВ	ДОЗИР.-%	В/Ц	ПЛОТНОСТЬ	РАСХОД ЦЕМЕНТА, кг/м ³	ОК, см	1	3	7	28
Контрольный		0	0,5	2383	357	2,5	11,6	31	48,6	57,7
С-3 №1		0,6	0,5	2362	350	21,5	9,3	30,4	47,5	57,9
С-3 №2		0,6	0,42	2370	352	3	19	43,5	64,7	70,1

Влияние добавки на подвижность бетонной смеси и прочность бетона

Мурапласт ФК 19 (суперпластификатор)

Сильный пластификатор для бетона, железобетона и предварительно напряженных железобетонных конструкций.



Расфасовка	Артикул
1100 кг	арт. Ф83003/3
230 кг	арт. Ф83003/2
25 кг	арт. Ф83003/1
5,5 кг	арт. Ф83003/4

Характеристики продукта

- Обеспечивает стабильное воздухововлечение в сочетании с воздухововлекающими добавками производства MC-Bauchemie.
- Существенное улучшение удобоукладываемости бетонных смесей.
- Снижение интенсивности тепловыделения цемента в бетоне.
- Добавка выпускается в жидком виде, является готовым к применению продуктом и не требует дальнейших операций по растворению или приготовлению.
- Не содержит компонентов, вызывающих коррозию арматуры.

Рекомендации по применению:

Мурапласт ФК 19 применяется в качестве суперпластификатора для производства товарного бетона. Мурапласт ФК 19 находит широкое применение в производстве дорожного бетона. Используется как для повышения удобоукладываемости смесей, так и для снижения расхода цемента или повышения прочности бетона.

Одновременная адсорбция добавки на различных минералах зерен цемента приводит к сильному диспергированию смеси.

Технические характеристики

Характеристика	Единицы	Значение
Плотность	кг/дм ³	1,135 - 1,155
Дозировка	%, жидкой добавки от массы цемента	0,5 - 1,5

Наибольший эффект действия добавки достигается при ее добавлении в бетонную смесь после короткого перемешивания остальных компонентов с водой затворения. Возможно дозирование добавки также вместе с водой затворения. При смене марки или вида цемента необходимо провести дополнительные испытания на соответствие физико-механических свойств бетона и бетонной смеси требуемым параметрам.

Транспортирование и хранение:

Транспортирование и хранение осуществляется согласно ГОСТ 24211. Мурапласт ФК 19 следует хранить в закрытой таре, предотвращая попадание посторонних веществ и атмосферных осадков. Срок хранения - 1 год со дня изготовления. Расфасовка: контейнер 1100 кг, пластиковые бочки 230 кг, канистры 25 кг.

Характеристики продукта

Физические характеристики добавки	Жидкость
Название добавки	Мурапласт ФК 19 (Мурапласт ФК 19)
Вид добавки	Сильнопластифицирующая
Цвет	Коричневый
Сертифицировано	ГОСТ 24211, ГОСТ 30459 ТУ 5745-126-51552155-2011
Форма поставки	Контейнер 1100 кг, пластиковые бочки 230 кг, канистры 25 кг и 5,5 кг

Барракуда 10К (очиститель от бетона)

Универсальное средство для удаления бетона, цемента и налетов минерального происхождения



Расфасовка	Артикул
1 л	арт. Ф87000
10 л	арт. Ф87001

Дополнительная информация:

Barracuda – эффективное и одно из самых безопасных средств для удаления бетона и кальция. Растворяет почти на 15% больше бетона, чем соляная кислота. Средство безопасно для краски, кабелей, хрома, алюминия, пластика и даже стекла.

Barracuda не содержит кислот и не вызывает коррозию, что позволяет применять это средство для чистки любого оборудования. Оно настолько безопасно, что его можно оставлять на ночь для растворения самых больших отложений.

Любая очистка, ранее требовавшая применения опасных и токсичных кислот, теперь может быть безопасно проведена с помощью Barracuda. Это средство полностью синтетическое, поэтому не требуется проводить нейтрализацию – достаточно просто смыть его водой.

Barracuda не образует паров, не вызывает коррозию металлов и на 100% удовлетворяет нормам безопасности OSHA.

Средство поставляется в версии Barracuda 10K (для более сложных случаев) следующими объемами:

Применение:

Очистка форм, бетоноукладчиков, переносных бетономешалок, бассейнов, инструментов, окон, кирпича,

любых изделий, на которых обнаружится бетон, цементный раствор, высолы, отложения солей жесткости

Инструкция по применению очистителя Barracuda

Основные шаги: Берем форму - Замачиваем - Чистим - Ополаскиваем.

Подробнее:

Для мойки форм необходимо вылить 10-30л Барракуды 10К в подходящую по размерам емкость.

В подготовленную и заполненную емкость опустить формы так, чтобы поверхности, которые необходимо вымыть, полностью были погружены в очиститель.

Выдержать в емкости формы в течение 5-20 минут (в зависимости от степени загрязнения). При незначительных загрязнениях формы можно не замачивать.

После замачивания извлечь форму и удалить остатки загрязнений мягкой щеткой. При необходимости нанести средство повторно и потереть щеткой.

После удаления загрязнений, можно ополоснуть форму в воде.

Средство Barracuda10K можно и нужно использовать многократно, заменяя или добавляя в емкость дополнительное количество средства только в случае снижения эффективности его работы.



Ортолан SEP 711 (универсальная смазка)

Универсальная смазка для форм



Характеристики продукта

- На основе минеральных масел с модифицирующими добавками
- Применяется при температурах не ниже +5 0С
- Низкая вязкость
- Низкий расход
- Не содержит растворителей и эмульгаторов
- Высокое качество поверхности бетона, без масляных пятен, без крупных пор, без налипания и отслоения верхнего слоя бетона
- Является готовым к применению продуктом

Области применения

- Применяется для обработки деревянных и металлических опалубок, опалубок из искусственных покрытий и т.п.
- Для бетона, твердеющего как в естественных условиях, так в условиях ТВО

Рекомендации по применению

Ortolan SEP 711 следует наносить на сухую, очищенную от остатков бетона поверхность, по возможности с помощью распыляющих устройств или другим способом, обеспечивающим равномерный и минимально тонкий слой. Нанесение смазки с избытком

Технические характеристики Ortolan SEP 711

Характеристика	Единицы	Значение	
Плотность	кг/дм ³	0,84-0,87	
Температура застывания	°С	0	
Расход	мл/м ²	15-25	Опалубка с низкой адсорбирующей способностью
		20-35	Опалубка с высокой адсорбирующей способностью

Расфасовка	Артикул
1 л	арт. Ф85001/2
5 л	арт. Ф85001/1
200 л	арт. Ф85001

приводит к снижению качества поверхности бетона, перерасходу материала и ненужному удорожанию. Благодаря способности к быстрому биологическому разложению, смазка чувствительна к воздействию окружающей среды. В случае если обработанная поверхность длительное время находилась в контакте с окружающей средой – возможно потребуется повторное нанесение. Высокая адсорбирующая способность и свежие деревянные формы также могут потребовать повторного нанесения Ortolan SEP 711. При отрицательных температурах вязкость смазки существенно изменяется. При замораживании смазка может помутнеть. Прозрачность смазки восстанавливается после ее нагревания. Оптимальная эффективность Ortolan SEP 711 достигается при положительных температурах.

Примечание:

Приведенные в этой памятке данные представляют собой результаты нашего опыта с максимальной добросовестностью, однако не являются окончательными. Их следует согласовывать с конкретными строительными объектами, целями применения и особыми местными нагрузками. С учетом этой оговорки, мы несем ответственность за правильность этих данных в рамках наших условий поставок и продаж. Отличающиеся от рекомендаций в наших памятках рекомендации наших сотрудников являются для нас обязательными лишь тогда, когда они подтверждены письменно. В любом случае, следует соблюдать общетехнические правила.

Характеристики продукта Ortolan SEP 711

Физические характеристики добавки	Жидкость
Название добавки	Ortolan SEP 711 (Ортолан СЕП 711)
Вид добавки	Смазка для форм
Цвет	Зеленоватый
Сертифицировано	ТУ 0258-078-51552155-2009
Транспортирование и хранение	ГОСТ 1510
Срок хранения	1 год со дня изготовления
Форма поставки	Канистра 5л, 1л

Реламикс М2

Ф84002

Суперпластификатор и ускоритель твердения



Область применения

- Добавка «РЕЛАМИКС М2» применима для:
 - получения товарных бетонов;
 - производства сборных изделий и конструкций из тяжелого и мелкозернистого бетона различного назначения классов В 20 и выше;
 - возведения конструкций монолитных сооружений с повышенной степенью армирования и сложной конфигурацией;
 - получения легких бетонов;
 - получения строительных растворов.
- Применение добавки «РЕЛАМИКС М2» в бетонных смесях и строительных растворах обеспечивает:
 - раннюю распалубочную прочность при производстве монолитных работ;
 - сокращение продолжительности или снижение температуры тепловлажностной обработки;
 - изготовление изделий и конструкций по беспропалочной технологии.
- Пластифицирование бетонных смесей рекомендуется применять в густоармированных конструкциях; в тонкостенных конструкциях; в конструкциях со сложной конфигурацией.
- Водоредуцирование бетонных смесей (снижение водоцементного отношения) рекомендуется применять в железобетонных конструкциях, к которым предъявляются особые требования по прочности, водонепроницаемости, морозостойкости, сопротивлению коррозионным воздействиям и др.

Требования к материалам

- Добавка «РЕЛАМИКС М2» выпускается в форме водорастворимого порошка от коричневого до темно-коричневого цвета или водного раствора темно-коричневого цвета, показатели качества которых должны соответствовать требованиям ТУ 5745-070-58042865-2012.
- Для приготовления бетонов с добавкой «РЕЛАМИКС М2» рекомендуется применять цементы, отвечающие требованиям ГОСТ 10178, ГОСТ 31108, ГОСТ 22266. Возможность использования пластифицированных цементов определяется предварительными испытаниями в лаборатории.

3. Не рекомендуется применять горячие цементы (с температурой выше 40°C) по причине их повышенной водопотребности, перерасхода цемента и быстрой потери подвижности бетонной (растворной) смеси.

Эффективность применения

добавки «Реламикс М2»

- Введение добавки «РЕЛАМИКС М2» по сравнению с бетоном без добавки позволяет достичь следующих показателей:
 - увеличить подвижность бетонной смеси от П1 до П5 с одновременным повышением прочности бетона;
 - снизить количество воды затворения на 20% и более (в равноподвижных смесях);
 - увеличить конечные прочностные характеристики бетона на 20% и более (в равноподвижных смесях);
 - увеличить прочностные характеристики в возрасте 1 суток на 30% и более (в равноподвижных смесях);
 - увеличить прочностные характеристики полсе ТОВ на 20% и более (в равноподвижных смесях);
 - снизить расход цемента до 22 % (в равноподвижных смесях);
 - получить бетоны с повышенной водонепроницаемостью, морозостойкостью (в равноподвижных смесях);
 - сократить время и энергетические затраты на тепло-влажностную обработку бетона;
 - увеличить оборачиваемость форм.
- Добавка «РЕЛАМИКС М2» обеспечивает отпускную прочность бетона на низкоактивных и низкомарочных цементах.
- В легких бетонах добавка «РЕЛАМИКС М2» применяется одновременно с воздухововлекающими добавками в целях уменьшения водосодержания бетонной смеси, приготовленной на мелких пористых заполнителях с повышенной водопотребностью.
- В ячеистых бетонах эффективность добавки «РЕЛАМИКС М2» имеет место при применении в качестве вяжущего портландцементов и в меньшей степени - смешанного вяжущего (портландцемент + известь), а в качестве кремнезёмистого компонента - тонкомолотого

2. Добавка «РЕЛАМИКС М2» обеспечивает отпускную прочность бетона на низкоактивных и низкомарочных цементах.

3. В легких бетонах добавка «РЕЛАМИКС М2» применяется одновременно с воздухововлекающими добавками в целях уменьшения водосодержания бетонной смеси, приготовленной на мелких пористых заполнителях с повышенной водопотребностью.

4. В ячеистых бетонах эффективность добавки «РЕЛАМИКС М2» имеет место при применении в качестве вяжущего портландцементов и в меньшей степени - смешанного вяжущего (портландцемент + известь), а в качестве кремнезёмистого компонента - тонкомолотого

Дозирование и хранение добавки «Реламикс М2»

- Рекомендуемый диапазон дозировок добавки «РЕЛАМИКС М2» в бетоны и растворы

Применение	Дозировка добавки по сухому веществу, в % от массы цемента
при использовании в качестве пластифицирующей и ускоряющей добавки	0,45-0,6
при использовании в качестве водоредуцирующей добавки	0,55-0,65
при производстве ячеистых бетонов	0,05-0,15

Пигменты для бетона

! Теперь вы можете приобрести пигмент в небольшой упаковке

Белый пигмент
Titanium dioxide FS
Ф81001



Зеленый пигмент
S5605
Ф81003



Желтый пигмент
Y-710
Ф81005



Коричневый пигмент
HM-470
Ф81006



Красный пигмент
неорг. TP-303
Ф81007



Черный пигмент
неорг. B-630
Ф81011



Спецификация:

Пигмент, обладающий водостойкостью, светостойкостью, щелочеустойчивостью хорошей устойчивостью к атмосферным влияниям, теплостойкостью до 4000С,

Применение:

В строительстве применяется для окраски изделий из бетона, в первую очередь для производства тротуарной плитки, керамической плитки, кровли, также для производства растворных смесей для штукатурки.

Приготовление пигмента:

Первый способ приготовления - пигмент смешивают с цементом из расчета 3-5% от сухой массы цемента. Второй способ - пигмент смешивают с водой до образования сметанообразной консистенции и настаивают в таком состоянии не меньше часа для увеличения дисперсности, величина которой и характеризует красящую способность. Следует помнить о том, что увеличение содержания пигмента в бетоне снижает его прочность, поэтому снижение его доли при достаточной насыщенности является желательным.

Формовочные компаунды

Полиуретановые компаунды



Предлагаем купить полиуретановые компаунды для форм Polytek (США) для использования в производстве искусственного камня, скульптур и архитектурных элементов. Жидкие полиуретаны являются отличным выбором для изготовления форм для литья бетона, гипса, воска и др. Яркие цвета самого материала можно достичь, добавляя красящие пигменты. Двухкомпонентный жидкий полиуретан для форм отличается высокими механическими свойствами и наилучше подходит для литья бетона.

Ассортимент полиуретанов для форм Polytek:

- **Poly 74-45**, с твердостью по Шору – 45;
- **Poly 74-29** - отличается высокопрочными физическими свойствами;
- **Poly 75-70** – прочный и устойчивый к стиранию полиуретан.

Полная полимеризация компаунда наступает после 16-24 часов. Время «жизни» (период оптимального использования для литья) составляет около 30 мин., при температуре +25 0С. Составляющие двухкомпонентного жидкого полиуретана смешиваются в соотношении 1:1 по весу и объему. Изделия из полиуретановых компаундов имеют хорошую адгезию ко многим материалам. Чтобы не допустить прилипание компаунда к поверхности модели и опалубки, на них необходимо наносить разделительный состав (для облегчения снятия формы).

Полиуретан	Вязкость при 20°C, СПз	Твердость, по Шору А, ед.	Относительная плотность при 25°C	Фасовка, кг
Poly 74-45	2000	45	1,02	7,26
Poly 74-29	2800	30	1,02	7,26
Poly 75-70	2000	70	1,02	7,26

Силиконы



Формовочные силиконы Silicon Super Mold используются для производства гибких литевых форм для многократного копирования изделий сложных контуров (для точного воспроизведения художественных и технических объектов и поверхностей в строительстве, реставрации, искусстве, криминалистике и др.), а также для производства прокладок. Силикон для изготовления форм отличается широкой сферой использования и ключевыми показателями физико-химических свойств. При этом цена на формовочный силикон приемлемая и отвечает качеству. Силикон для вертикальных поверхностей

Ассортимент

- Силиконы серии SuperMold (силиконовая резина) идут в комплекте с отвердителем. Фасовка 5,125 кг и 25,625 кг.
- Разделитель и загуститель для силикона. Время жизни (жидкого состояния для литья) составляет 20 минут при температуре +25 °С, при этом, чем ниже температура – тем дольше период отверждения. Перед использованием заливочного силикона Silicon SK для создания форм с целью тиражирования продукции, изготовленной из дерева, стекла, смолы, керамики или для создания копий изделий, которые окрашены, необходимо нанести на их поверхность специальную смазку или обработать моющими сред-

ствами. Силикон для изготовления гибких литевых форм.

Преимущества формовочного силикона

- термостойкость - рабочая температура -60°С...+250°С;
 - стойкость к воздействию агрессивной среды;
 - износостойкость;
 - не способствует ржавлению металлов и сплавов, в т.ч. меди;
 - долговечность эксплуатации - формы из силикона выдерживают многократные съемы с готовых изделий;
 - отсутствие адгезии ко всем материалам (кроме силиконов), что позволяет не использовать дополнительные разделительные составы;
 - высокая точность формы - детально воспроизводит даже самые мелкие детали;
 - стабильность.
- Компания "ПОЛИПАРК" предлагает своим клиентам купить силикон для форм по доступной цене. Продажа формовочного силикона проводится оптом и в розницу.

Формовочный силикон	Вязкость при 20°С, СПз	Твердость, по Шору А, ед.	Относительная плотность при 25°С	Фасовка, кг
Super Mold M10	15 000	10	1,08	5 кг 125 г
Super Mold M20	17 000	20	1,08	5 кг 125 г
Super Mold M2020	17 000	20	1,08	5 кг 125 г
Super Mold M25	18 000	25	1,08	5 кг 125 г
Super Mold M30	25 000	30	1,08	5 кг 125 г
SuperMold M3030	25 000	30	1,08	5 кг 125 г
Super Mold M40	24 000	40	1,08	5 кг 125 г
Силиконовая смазка Si-M T-1	-	-	-	410 куб.см
Super Mold CA-22	-	-	-	1 кг 125 г

Вибростолы, виброконвейер, вибродвигатели

Стол распалубочный Ф70016



Длина, мм	740
Ширина, мм	400
Высота, мм	800
Максимальная рабочая нагрузка, кг	50
Вес, кг	50

Стол формовочный универсальный Ф70018



Длина, мм	2000
Ширина, мм	750
Высота, мм	800
Максимальная рабочая нагрузка, кг	170
Вес, кг	275

Стол формовочный стандарт Ф70017



Длина, мм	900
Ширина, мм	900
Высота, мм	800
Максимальная рабочая нагрузка, кг	80
Вес, кг	100
Производительность средняя за 8 ч. смену	около 30 м ²

Виброконвейер ВК-1 Ф70019



Длина, мм	3000
Ширина, мм	700
Высота, мм	1000
Максимальная рабочая нагрузка, кг	170
Вес, кг	275

Вибродвигатель Ф70001

0.25 кВт ИВ-99 Б (380 В)

Вибродвигатель Ф70002

0.25 кВт ИВ-99 Е (220 В)

Вибродвигатель Ф70003

0.55 кВт ИВ-98 Б (380 В)

Вибродвигатель Ф70004

0.55 кВт ИВ-98 Е (220 В)



Бордюры и декоративные ограждения



Бордюры для клумб

Декоративный бордюр элемент декора, широко используемый при благоустройстве парков и скверов, приусадебных участков, пешеходных зон и территорий около частных домов. Бордюр служит разграничителем между газонами, грядками, клумбами, дорожками на садовых участках. Аккуратное и красивое обрамление позволяет значительно преобразить ландшафт и выгодно подчеркнуть разнообразие композиций на участке.

Декоративный садовый бордюр Кантри выполнен из пластика и имеет ряд преимуществ:

- Благодаря свойствам используемых материалов газонный бордюр не разрушается под воздействием солнечных лучей.
- Форма изделия позволяет плотно зафиксировать его в грунте.
- Гибкость бордюра позволяет применять его при обрамлении любых геометрических форм.

- Конструкция бордюра позволяет производить его установку без наличия специальных строительных инструментов.

Рекомендации по установке

1. Разложите бордюр на солнце до его установки. Это облегчит порезку бордюра и формирование изгибов по необходимой разметке. Тем временем выкопайте канавку глубиной 8 см вдоль границы газона;
2. Установите садовый бордюр в канавку;
3. Для фиксации бордюра по необходимой кривой используйте специальные якоря (арт. 1940). Для этого пробейте бордюр в нижней его части колышками под углом 45° через каждые 1,5 м;
4. Засыпайте канавку, утрамбовывая сверху. Используйте гальку, грунт или другой сыпучий материал для завершения обустройства газона, клумбы.



82401-3

82401-К

82401

Артикул	Наименование	Длина, мм	Ширина, мм	Высота, мм	Вес, кг
82401	Бордюр Канта, пластиковый, черный	10 000	16	100	1,7
82401-3	Бордюр Канта, пластиковый, зеленый	10 000	16	100	1,7
82401-К	Бордюр Канта, пластиковый, коричневый	10 000	16	100	1,7
1940	Крепящийся якорь к бордюру	-	-	90	0,2



Бордюры для садовых дорожек

Экономически эффективные пластиковые бордюры, полностью изготовленные из чистого, повторно используемого полиэтилена высокой плотности, предназначены для ограждения тротуаров, клумб и газонов в городских садах и ландшафтных парках.

Преимущества пластиковых бордюров:

- Легкость установки без рытья траншей и подготовки фундаментов.
- В обращении – гораздо проще бетонных бордюров.
- Визуальная привлекательность.
- Установка как по прямым, так и по кривым линиям.
- Крепятся пластиковые бордюры специальными крепящими якорями (арт. 8910). Как альтернативу можно использовать стальные гвозди.

Рекомендации по установке

1. Почва должна обеспечивать возможность применения пластмассовых крепящих якорей для бордюров; если почва каменистая, то необходимо применять

стальные гвозди. Изгибы бордюров рекомендуется зафиксировать дополнительными якорями.

2. С помощью уровня выполните разметку линий установки бордюров. Убедитесь в том, что подпочва плотно утрамбована и выровнена. Натянутой проволокой или леской отметьте уровень профиля бордюра таким образом, чтобы он совпадал с нижним уровнем соседней поверхности (например, пешеходной дорожки или тротуара), с тем чтобы место соединения было различимо для глаз.

3. Закрепите бордюры пластмассовыми якорями или стальными гвоздями вдоль размеченной линии, оставляя на сочленения 5-миллиметровый зазор. Если поверхность (например, тротуар) поддается утрамбовке, располагайте якоря на меньшем расстоянии друг от друга – примерно 20 см. Составные части бордюра легко разрезаются до требуемой длины на месте установки.

4. Если того требует поверхность, нарастите дополнительные ее слои.



Артикул	Наименование	Длина, мм	Ширина, мм	Высота, мм	Вес, кг
8210	Бордюр Б-300.8,5,4,5, пластиковый, черный L3000	3 000	85	45	1,2
8910	Якорь пластиковый для фиксации бордюра по необходимой кривой	23	17	260	0,1



АССОРТИМЕНТ ТОРГОВОЙ СЕТИ

Торгово-производственная Группа Компаний «Стандартпарк» работает в сфере сбора, очистки, отвода воды, инженерного обустройства и благоустройства территории, и объединяет:

- 6 производственных предприятий;
- 26 офисов продаж в России, Беларуси, Казахстане, Украине, Румынии, Польше и США;
- Конструкторское бюро (служба R&D – разработка новых собственных продуктов);
- Проектную службу (проектирование и расчет инженерных сетей)



Поверхностный водоотвод
TM Standartpark



Мостовой водоотвод
TM SteelMax Most



Системы водоотвода плоских кровель

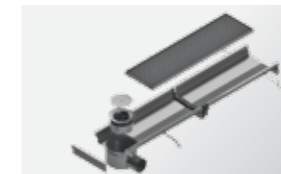

Внутренний водоотвод из нержавеющей стали
TM Inoxpark



Лотки для коммуникаций



КНС, локальные очистные сооружения, резервуары
TM Rainpark



Насосное оборудование



Подземный дренаж



Наружная канализация



Системы для накопления и инфильтрации
EcoBloc



Люки



Геоматериалы

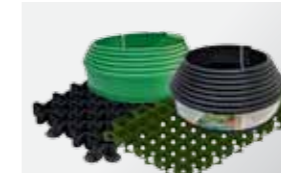

Материалы для благоустройства



Средства для организации дорожного движения и парковок

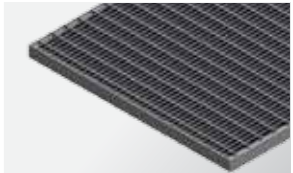

Решетчатые настилы и лестницы
TM Gratepark



Системы грязезащиты и напольные покрытия

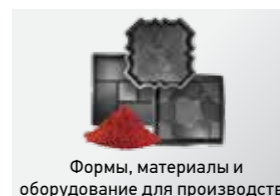

Формы, материалы и оборудование для производства брусчатки, бетонных и композитных изделий –
TM Formpark

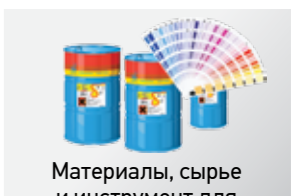

Материалы, сырье и инструмент для производства композитов –
TM Polypark

www.formpark.ru
www.standartpark.ru