

БМВ-30.39.51-Р-П-ВЧЩ6

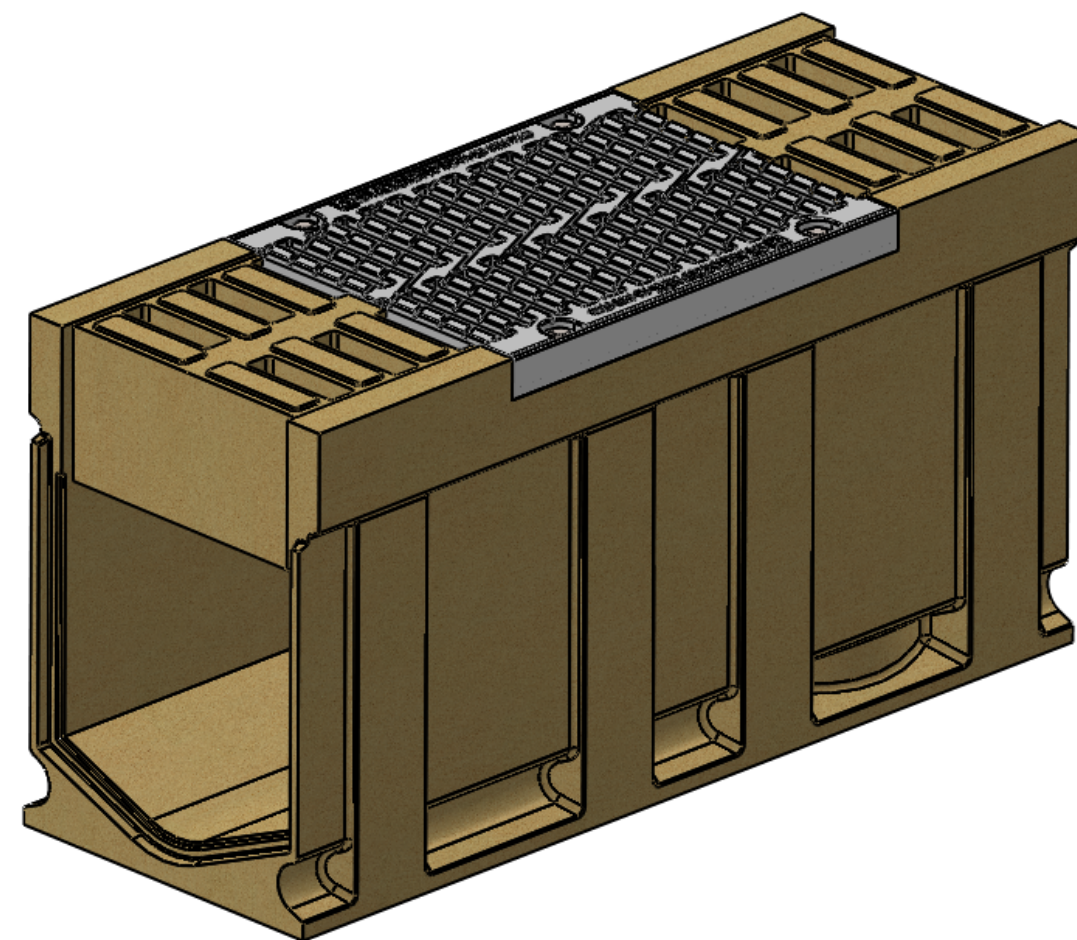
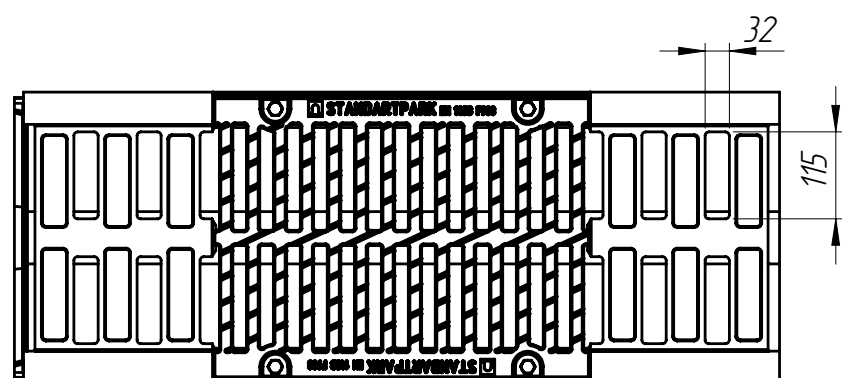
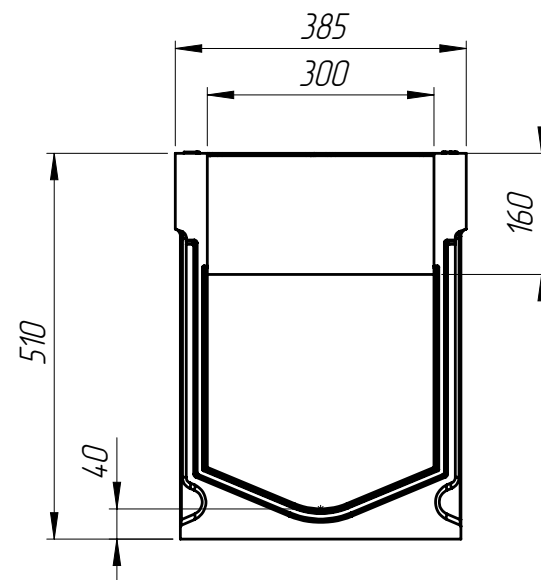
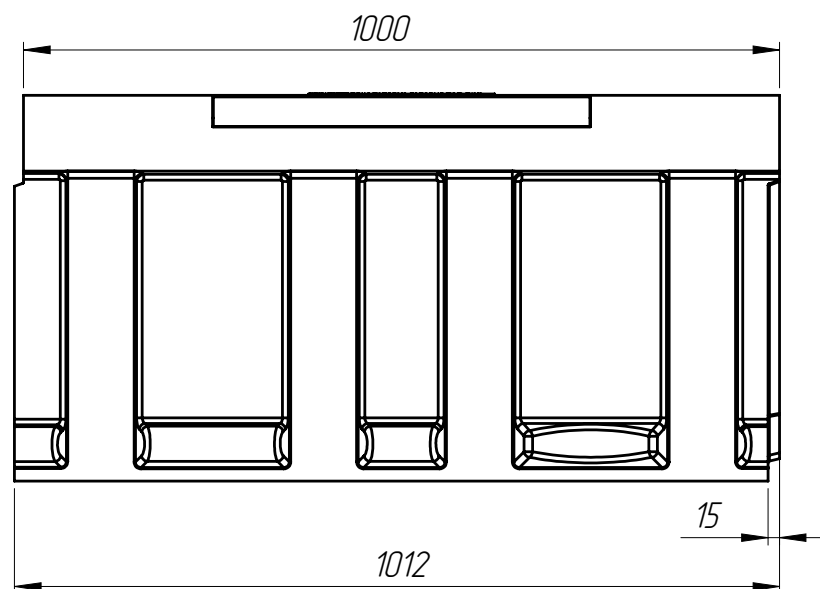

Допустимое отклонение фактической массы от номинальной может составлять до 8%

Перв. примен.

Справ. №

Подп. и дата

Изм. № дудл.

Взам инв.

Подп. и дата

Изм. № подл.

Артикул	Обозначение	Наименование	К-ВО
779567	БМВ-30.39.51-Р-П-6	Блок монолитный водоотводный ревизионный	1
27306	РВ-30.37.50-ВЧ-Щ6-ЛВ	Решетка водоприемная	1
		Болт М12х40 ГОСТ 7805-70	4
		Гайка М12 DIN 557	4

БМВ-30.39.51-Р-П-ВЧЩ6					Арт. 0779567		
Изм	Лист	№ документа	Подп.	Дата	Лит.	Масса	Масштаб
						150.98	1:10
Разраб.		Козак М.		24.12.15			
Пров.		Харамбура О.					
Т. контр		Стецина О.					
Н. контр		Харамбура О.					
Утв.		Малиновский И.					
Блок монолитный водоотводный ревизионный с решеткой					Лист 1	Листов 1	
					standartpark		